

TOPWET®

SYSTÉMY ODVODNĚNÍ
PLOCHÝCH STŘECH



K A T A L O G P R O D U K T Ů



TOPSAFE

OCHRANNÉ SYSTÉMY
PROTI PÁDU OSOB

Údaje o společnosti

TOPWET s.r.o.

náměstí Viléma Mrštíka 62
664 81 Ostrovačice

GPS 49° 12' 36.81" N
16° 24' 34.19" E

IČ 273 77 377
DIČ CZ27377377

Společnost vedena u Krajského soudu v Brně, oddíl C, vložka 56248.

Divize společnosti

TOPWET® | SYSTÉMY ODVODNĚNÍ
PLOCHÝCH STŘECH

Zákaznická infolinka TOPWET

Objednávky, skladové zásoby, fakturace

Mobil +420 777 717 116

E-mail info@topwet.cz

Linka technické podpory TOPWET

Mobil +420 777 701 241

E-mail podpora@topwet.cz

www.topwet.cz

TOPSAFE | OCHRANNÉ SYSTÉMY
PROTI PÁDU OSOBY

Zákaznická infolinka TOPSAFE

Objednávky, skladové zásoby, fakturace

Mobil +420 774 410 111

E-mail topsafe@topwet.cz

Linka technické podpory TOPSAFE

Zpracování projekčních návrhů

Mobil +420 774 410 112

E-mail projekty@topwet.cz

www.topsafe.cz

Obsah

TOPWET®

SYSTÉMY ODVODNĚNÍ
PLOCHÝCH STŘECH

4	O firmě
6	NOVINKY
8	Obchodní informace
11	Samoregulační vyhřívané střešní vpusti a chrliče
12	Střešní vpusti
14	Nástavce vpustí a ostatní doplňky
16	Terasové vpusti
18	Doplňky pro střešní vpusti, terasové vpusti a nástavce
20	Sanační vpusti a komínky
22	Prodloužené střešní vpusti jednostěnné
24	Balkonové vpusti
26	Doplňky pro balkonové vpusti
27	Šachty pro zelené střechy
28	Chrliče a pojistné přepady
31	Řešení pro parkovací domy – pojezdové vpusti
32	Komínky a prostupy
36	Těsnící manžety – tvarovky pro prostupy hydroizolací z PVC fólií
38	Opracování prostupů a detailů
39	Kačírkové lišty
40	Ostatní střešní prvky
41	Průběžné balkonové vpusti a ocelové potrubí
42	Prostupy pro spodní stavbu

TOPSAFE

OCHRANNÉ SYSTÉMY
PROTI PÁDU OSOB

44	Jaké služby poskytujeme v TOPSAFE
46	Kotvicí body pro trapézové a sendvičové konstrukce
48	Kotvicí body pro betonové konstrukce
51	Kotvicí body pro dřevěné konstrukce
53	Kotvicí body pro ocelové konstrukce
56	Kotvicí body pro šikmé střechy
58	Kotvicí body pro práci v závěsu na laně
60	Kolejnicové systémy
61	Kolektivní způsob ochrany
63	Systémy pro žebříky
64	Systémy pro průmysl
69	Sítě
70	Protiskluzové chodníky

O firmě

Historie firmy

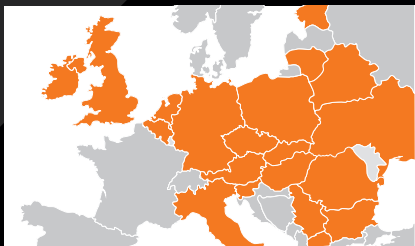

Společnost **TOPWET s.r.o.** se svojí stejnojmennou značkou je vnímána odbornou veřejností jako **jeden z předních evropských výrobců** prvků pro odvodnění plochých střech. Uznání si získala zejména díky dvoustupňovému řešení střešní vpusti s integrovanými manžetami z hydroizolačních materiálů a chrličům se sníženou odtokovou hranou.

Zásluhou nejen kvalitních produktů, rozšiřujícího se portfolia výrobků, ale i všech zaměstnanců se z malé firmy, vzniklé v roce 2000, stal podnik, který neustále expanduje, vyvážá své výrobky po celé Evropě a postupně se stává jedním z lídrů v regionu.

Kvalita a vývoj

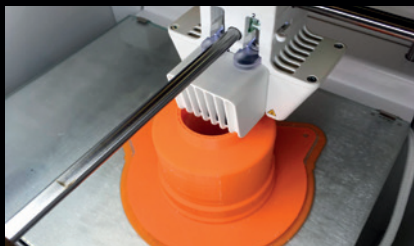

Má-li firma udržet svoji pozici na trhu a zvyšovat na něm svůj podíl, musí pružně reagovat na nové požadavky zákazníků, technologický vývoj nebo nové materiály. Pro vývoj našich produktů proto **používáme ty nejmodernější technologie**, jakou je například 3D tisk.

Nový typ výrobku je potřeba vyzkoušet dřív, než se rozhodne o jeho sériové výrobě. V rámci vývojového procesu proto nejprve vyrábíme prototypy, jenž slouží k posouzení tvaru, funkce, ergonomie nebo k ověření technologických omezení. Jedině tak můžeme zaručit vysokou kvalitu našich výrobků a její dlouhodobou udržitelnost.

Certifikace výrobků



Abychom mohli poskytovat záruky na naše výrobky, musíme si být jisti jejich vysokou kvalitou. Za tímto účelem necháváme vždy certifikovat nové produkty u nezávislých evropských organizací.

Naše výrobky tak jsou plně kompatibilní s evropskými průměry dešťového odpadního potrubí, **splňují náročné podmínky pro certifikaci** ve zkušebně LGA a vyhovují platným evropským normám.



Klientský servis

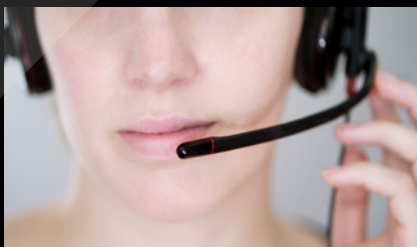

Péče o klienta je dnes strategickou hodnotou, které firma TOPWET přikládá dlouhodobě velkou důležitost. **Na intenzivním kontaktu stavíme svůj vztah se zákazníkem** a snažíme se maximálně přizpůsobit jeho požadavkům.

V rámci osvěty pořádáme přednášky, školení a zúčastňujeme se zásadních veletržních akcí ať už u nás v České republice, tak i ve světě. Zákaznický servis je pro nás práce, která nikdy nekončí a v rámci které usilujeme o zajištění:

- spokojenosti s poskytovanými službami,
- dostupnosti a možnosti sdílení potřebných Informací,
- kvalitní, včasné a snadno dosažitelné pomoci,
- efektivní formy oboustranné komunikace,
- úspory času a vynaložené energie při řešení otázek technických řešení.

Technická podpora

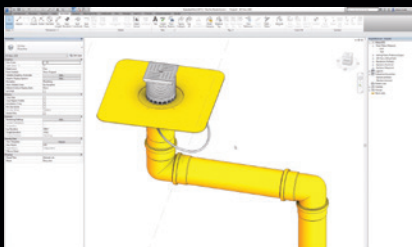

Z podstaty charakteru našich výrobků se v rámci zajištění kvalitního klientského servisu nejčastěji věnujeme poskytování technického poradenství pro zákazníky ve fázi navrhování i realizace.

SERVIS REALIZAČNÍM FIRMÁM

- technická podpora a poradenství
- technická dokumentace a výkresy
- aplikační výkresy ve 2D / 3D
- certifikáty, atesty, prohlášení o shodě
- zakázková výroba

SERVIS PROJEKTANTŮM

- technické výkresy ve formátu DWG
- příklady použití v 2D / 3D / PDF / DWG
- poradenství, výpočty odvodnění

Pro jakékoliv dotazy, třeba přímo ze stavby, jsou k dispozici technici s odbornými znalostmi.

Doprava



Rychlé a spolehlivé doručení zboží našim zákazníkům patří mezi naše priority, proto spolupracujeme jen s dopravci, na které je spolehnutí. Objednání našich výrobků přímo na adresu Vaší stavby? Žádný problém...

NOVINKY

TOPWET®

Nové balkonové vpusti s doplňky

Ověřený produkt v novém provedení

- ▶ 100% vodotěsnost
- ▶ Nejnižší balkonová vpust na trhu
- ▶ Nová řada systémových doplňků
(k dispozici od června 2019)

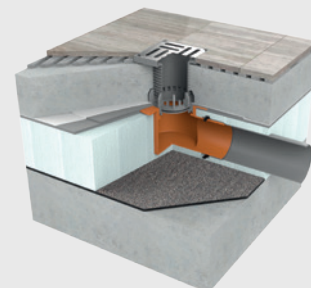

TOPWET®

Smršťovací objímka pro těsnící tvarovky

Rychlé a snadné zakončení opracování prostupů hydroizolací

- ▶ UV stabilní
- ▶ Systémové řešení
- ▶ Široká škála rozměrů



TOPSAFE

Kolejnicové systémy

Bezpečnost při údržbě fasád

- ▶ Určeno pro práci v závěsu na laně
- ▶ Navrženo pro práci v předem známých polohách
- ▶ Plynulý pohyb podél celé délky kolejnicového vedení



© VERTIC

TOPWET[®]

SYSTÉMY ODVODNĚNÍ
PLOCHÝCH STŘECH

Vpusti pro ploché střechy, terasy, balkony
Těsnící manžety
Komínky, odvětrání kanalizace a prostupy pro kabely

www.topwet.cz

TOPWET

TW

Obchodní informace

Dodací podmínky v ČR

Zboží je dopraveno expediční službou na platnou adresu po České republice

- Při objednávce do 10 000 Kč bez DPH je za dopravu objednaného zboží účtován poplatek 200 Kč
- Při objednávce zboží za více než 10 000 Kč bez DPH je doprava po ČR zdarma

Objednávky jsou přijímány pouze v písemné podobě (e-mail), případně lze využít interaktivní objednávkový formulář. Nedílnou součástí obchodních podmínek, katalogu i ceníku jsou všeobecné obchodní podmínky TOPWET s.r.o. Ke stažení na www.topwet.cz.

Technické informace

Dokumentace

Technické výkresy a příklady odvodnění

Technické výkresy jsou zpracované v měřítku včetně odpovídajících kót. Příklady odvodnění zahrnují dnes nejpoužívanější možnosti odvodnění a jsou průběžně aktualizovány.

- **formát PDF**
jednoduchá možnost tisku a prohlížení
- **formát DWG**
možnost vkládat výrobky do vlastních detailů nebo použít vzorové detaily
- **formát RFA**
Možnost vložení rodin střešních prvků TOPWET přímo do modelu budovy v programu REVIT

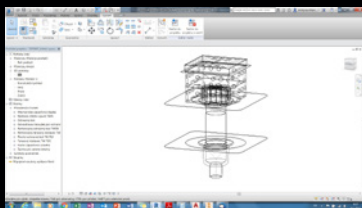
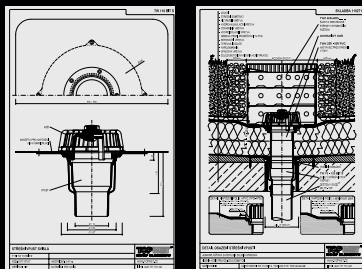

Navrhování a výpočet odvodnění plochých střech

Dle norem **ČSN 73 1901** – Navrhování střech (novelizovaná únor 2011), **ČSN EN 12 056:03** – Odvádění dešťových vod ze střech, navrhování a výpočet, **ČSN 75 6760** – Vnitřní kanalizace

Základní zásady při navrhování střešních vpustí

- Odvodnění každé střešní plochy musí být zajištěno nejméně dvěma vpustmi, malé plochy odvodněné jednou vpustí musí být vždy doplněny bezpečnostním přepadem (**ČSN 73 1901 – 8.19.10**).
- Bezpečnostním přepadem (chrličem) musí být doplněna jakákoliv plocha střecha nebo terasa, s výjimkou rekonstrukcí (**ČSN 75 6760 – 6.3**).
- Bezpečnostní přepad musí být vyveden do volného vnějšího prostoru. Pokud by byl přepad veden do kanalizace, neplnil by v případě neprůchodné kanalizace svůj smysl.
- Vpustí osadit od atik a nadstřešního zdíva nejméně 500 mm (**ČSN 73 1901 – C.1.8**)! Vpustí mají pevnou konstrukci, na které je integrovaná izolace sevřená zalisovanou přírubou. Proto není možné opravovat vpust, která má odtok s hranou atiky.
- Střešní vpustí musí být osazeny tak, aby hrdlo vtoku bylo pod úrovní hydroizolace (**ČSN 73 1901 – C.1.2**). Doporučujeme osadit hrdlo vpustí 2 cm pod úroveň hlavní izolace pro zajištění plynulého odtoku při působení možných vlivů (průhyb střechy, vztlak, převýšení spojů atd.).
- Vpustí musí být přístupné pro kontrolu a čištění (**ČSN 73 1901 – C.1.9**). Jedná se zejména o střešní zahrady (zelené střechy), kde je nutné použít kontrolní šachtu.
- Těleso vtoku musí být vždy připevněno k nosné vrstvě (**ČSN 73 1901 – C.1.10**). Vpustí TOPWET mají kotevní body pro mechanické připevnění k nosné konstrukci a speciální kotevní podložky pro kotvení přes tepelnou izolaci.
- V případě, že se pojistná hydroizolace odvodňuje do stejného kanalizačního potrubí jako hlavní hydroizolace, musí být na kanalizaci napojena samostatnou vpustí se zpětnou klapkou (**ČSN 73 1901 – C.1.3**).

Výpočet odtoku dešťových vod a počtu střešních vpustí

Pro automatický výpočet využijte kalkulátor počtu vpustí na www.topwet.cz, případně přehlednou tabulku ve formátu PDF s již vypočtenou odvodněnou plochou pro jednotlivé vpustí a chrliče.

Manžety hydroizolace

Firma TOPWET dodává veškeré svoje produkty s integrovanou manžetou hydroizolace, a tím je umožněno 100% spolehlivé napojení hydroizolace.

- **100% vodotěsnost**
- **Stop šroubovacím přírubám**
- **Systemové napojení hydroizolace**
- **Seznam folií skladem najdete na odkaze www.topwet.cz/manzety**



BIT

Manžeta z modifikovaného asfaltového pásu SBS. Pás má křemičitý posyp, aby umožnil napojení pásu s UV stabilním posypem na vrchní část.

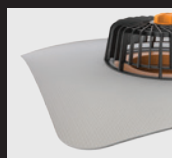

PVC

Fólie na bázi mPVC. Jedná se o fólii tloušťky 1,5 mm. Na zakázku je možné dodat s vlastní fólií mPVC za manipulační poplatek 100 Kč bez DPH / ks. Fólii si zákazník dodá sám, náklady na dodání materiálu a jeho cena nejsou zahrnuty v prodejní ceně a hradí je objednatel.

Manžety na zakázku:

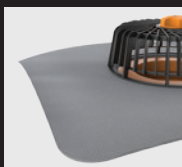

TPO (FPO)

Termoplastický (flexibilní) polyolefin. Nutné dodat materiál v max. tloušťce 1,5 mm, ideálně v homogenním provedení. Seznam materiálů skladem na www.topwet.cz.

Vyrábíme s manžetami značek: **Bauder, Carlisle, Eurotec, Fatra, Firestone, Flagon, Icopal, Sika, Texsa** atd.

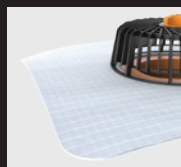

PE

Polyetylen je paronepropustná fólie, která se používá zejména u střech s lehkou konstrukcí jako parotěsná zábrana.

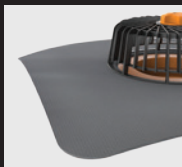

EPDM

Fólie ze syntetického kaučuku (pryžové fólie, kaučukové fólie). Seznam materiálů skladem na www.topwet.cz.

Vyrábíme s manžetami značek: **Carlisle, Firestone, Pirelli, Saargummi**



STE

Manžeta pro napojení stěrkové hydroizolace. Zákazník si může dodat vlastní manžetu nebo využít nabídky na speciální pružnou manžetu s oboustranně integrovanou vrstvou pro napojení stěrkových hydroizolací.



ECB

(etylen-kopolymer-bitumen)
Folie s nízkým obsahem asfaltů. Směs polymerů s ropnými asfalty. Snášitelnost s pěnovými polystyreny. Kompatibilita s asfaltovou izolací.









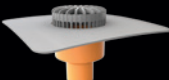

EVA

(etylen-vinyl-acetát)
Folie na bázi PVC, neobsahuje žádné potencionálně tekutá změkčovačla. Snášitelnost s pěnovými polystyreny. Kompatibilita s asfaltovou izolací.

- | | | | | | | |
|----------------|-----------------|--------------------|--------------------|----------------|------------------|--------------------|
| ➤ Alcor | ➤ Bauder | ➤ BMI Group | ➤ Carlisle | ➤ Fatra | ➤ FDT | ➤ Firestone |
| ➤ Mapei | ➤ Protan | ➤ Sarnafil | ➤ Schedetal | ➤ Sika | ➤ Soprema | ➤ VAE |

Možnosti kombinací výrobků s doplňky

	TWN Nástavce střešních vpustí str. 14	TWZU KL Zápachová klapka str. 18	TWZU Vodní uzávěra str. 18	TWOK Koš na kačírky str. 18	TW TER Terasový nástavec str. 18	TW PLK Pochozí poklop str. 18	TW ODK Odvodňovací kroužek str. 18	TWZ Šachta pro zelené střechy str. 27
Střešní vpustí str. 12	 ✓	✓	✓	✓	✓	✓	✓	✓
Nástavce střešních vpustí str. 14	 ✓	✓	✓	✓	✓	✓	✓	✓
Terasové vpustí str. 16	 ✓	✓	✓	✓	✓	✓	✓	✓
Sanační vpustí str. 20	 ✓			✓	✓	✓	✓	✓
Sanační vpustí BZ str. 20	 ✓							✓
Prodloužené vpustí str. 22	 ✓			✓	✓	✓	✓	✓
Prodloužené vpustí BZ str. 22	 ✓							✓
Balkonové vpustí TWB str. 25 a 26	 ✓	Balkonové vpustí TWB mají vlastní ucelenou řadu doplňků, více informací najdete v katalogu na straně 25 a 26						

Samoregulační vyhřívané střešní vpusti a chrliče

Odvodnění plochých střech

Samoregulační elektrické vyhřívání vpustí a chrličů zajišťuje spolehlivé odvodnění v zimním období. Funguje na principu změny odporu mezi polovodiči v závislosti na okolní teplotě. Laicky řečeno, čím nižší je v okolí vpustí teplota, tím větší má vyhřívání příkon. Největší riziko zneprůchodnění vpustí nebo chrličů je při teplotách kolem nuly, kdy může tzv. ledová zátka z námrazy a sněhu zneprůchodnit vpustí i celé potrubí. Vyhřívání je koncipováno tak, aby ochránilo nejen ústí střešní vpustí, ale i její bezprostřední okolí.

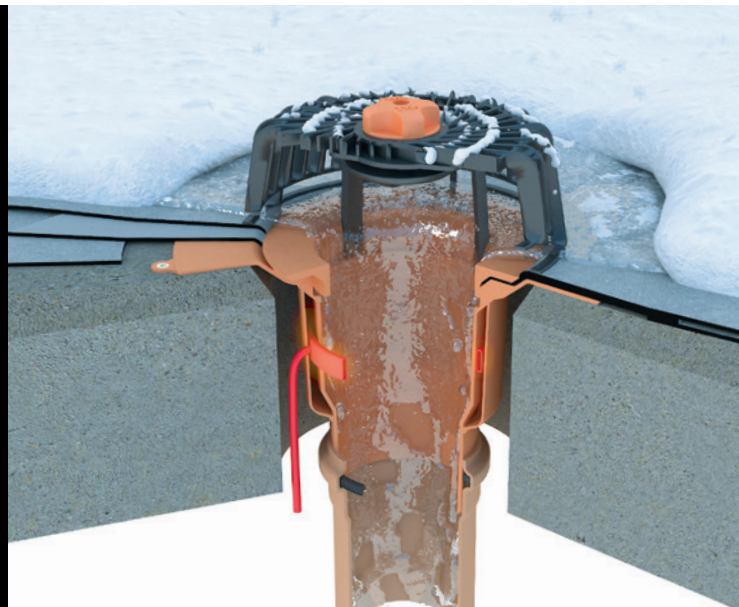

Výhody samoregulačního vyhřívání

- Spolehlivé odvodnění i v zimním období
- Napětí 230 V / 50 Hz – bez nutnosti transformátoru nebo řídicí jednotky

- Možnost napojení na vyhřívání žlabů, svodů, vjezdů do garáže atd.
- Jednoduché zapojení přes vypínač nebo termostat
- Úspora elektrické energie

Popis zapojení

- Připojení se provádí do elektrické krabice pod stropní konstrukcí
- Délka přívodního kabelu vpustí je 1,5 m. Kabel CYKY 3x1,5 mm
- Zapojení vodičů: žlutozelený/ochranný, černý/fázový, modrý/nulový
- Střídavé napětí: 230V, 50 Hz
- Příkon: 7 W při 20°C – 10 W při 0°C – 14 W při -20°C
- Max. proudový ráz: 600 mA
- Třída ochrany krytí: IP 67

Základní možnosti zapojení vyhřívávacích vpustí:

- Bez možnosti vypnutí (spotřeba elektrické energie i v letním období – nedoporučujeme)
- Mechanický vypínač (vyžaduje obsluhu), případně časová zásuvka
- Venkovní termostat s integrovaným teplotním čidlem
- Termostat do rozvodné skříně včetně teplotního čidla pro měření venkovní teploty
- Termostat do rozvodné skříně včetně teplotního i vlhkostního čidla

Schéma elektrického zapojení

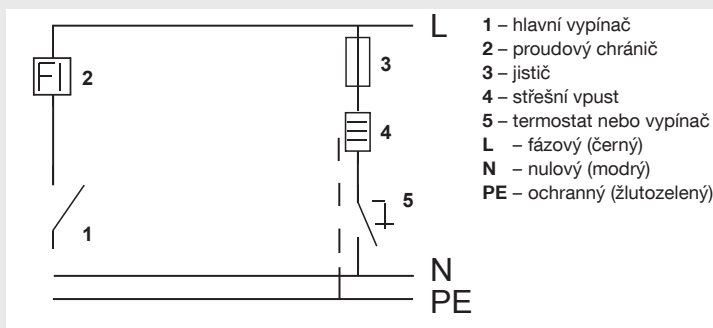

Střešní vpusti

Odvodnění plochých střech

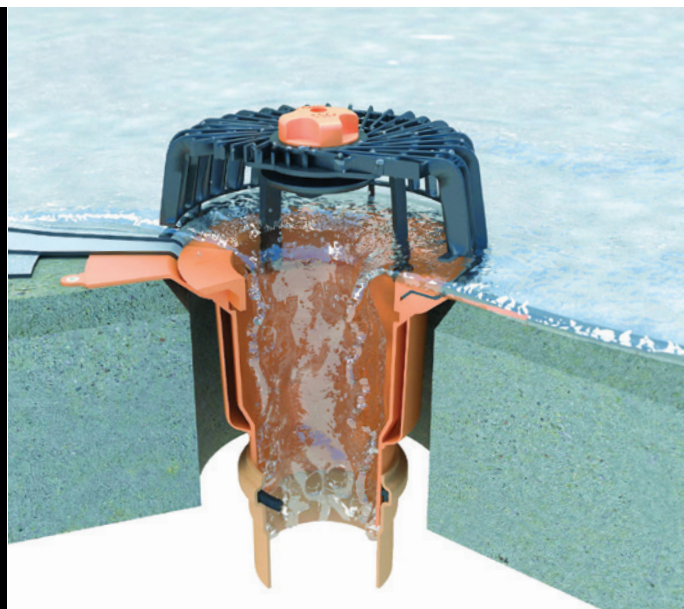

Základní typ – svislá střešní vpust tepelně izolovaná

- Dvoustěnná konstrukce z polyamidu PA6
- Integrovaná manžeta hydroizolačního pásu, fólie nebo parotěsné zábrany
- Ochranný koš součástí každého balení
- Přímé napojení na svislé střešní svody průměrů DN 70, DN 100, DN 125 a DN 150

Doplňkový typ – vodorovná střešní vpust

- Přímé napojení na vodorovné potrubí průměrů DN 70, DN 100 a DN 125
- Snížená stavební výška pro zateplené střechy

Rozměry svislých střešních vpustí

Typ	DN	Rozměry [mm]					
		a	b	c	d	e	f
TW(E) 75 S	70	330	210	145	25	160	200
TW(E) 110 S	100	330	210	135	25	160	200
TW(E) 125 S	125	330	210	135	25	160	200
TW(E) 160 S	150	342	210	135	25	190	265

Rozměry vodorovných střešních vpustí

Typ	DN	Rozměry [mm]						
		a	b	c	d	e	f	g
TW(E) 75 V	70	330	200	130	121	36	224 (238*)	46
TW(E) 110 V	100	330	200	130	157	25	238 (250*)	47
TW(E) 125 V	125	330	200	130	165	25	239 (251*)	40

* rozměr u vyhřívaného provedení

TW S

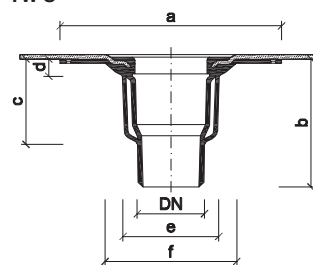

TWE S

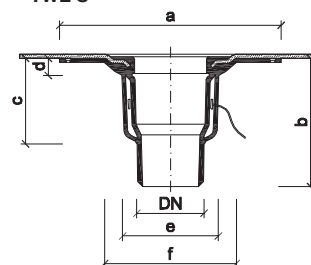



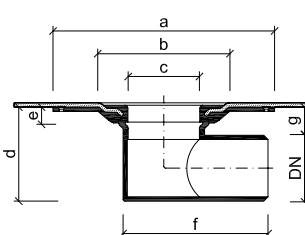

TW V

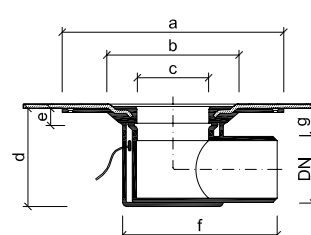

TWE V

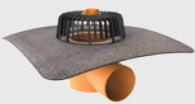

Střešní vpusti TOPWET s integrovanou bitumenovou manžetou

BIT	Provedení	Typ	Rozměr
	Střešní vpust TOPWET s integrovanou manžetou z modifikovaného asfaltového pásu, svislé provedení, tepelně izolovaná – dvojstěnná s ochranným košem.	TW 75 BIT S TW 110 BIT S TW 125 BIT S TW 160 BIT S XL	DN 70 DN 100 DN 125 DN 150
	Střešní vpust TOPWET s integrovanou manžetou z modifikovaného asfaltového pásu, svislé provedení, tepelně izolovaná – dvojstěnná s ochranným košem, vyhřívána 230 V s přípojovacím kabelem.	TWE 75 BIT S TWE 110 BIT S TWE 125 BIT S TWE 160 BIT S XL	DN 70 DN 100 DN 125 DN 150
	Střešní vpust TOPWET s integrovanou manžetou z modifikovaného asfaltového pásu, vodorovné provedení s ochranným košem.	TW 75 BIT V TW 110 BIT V TW 125 BIT V	DN 70 DN 100 DN 125
	Střešní vpust TOPWET s integrovanou manžetou z modifikovaného asfaltového pásu, vodorovné provedení s ochranným košem, vyhřívána 230 V s přípojovacím kabelem.	TWE 75 BIT V TWE 110 BIT V TWE 125 BIT V	DN 70 DN 100 DN 125

Výrobky lze dodat s manžetou na zakázku (EPDM, TPO, FPO, PE, ECB, EVA, STE – stěrkové hydroizolace). Za výrobu manžety na zakázku je účtován manipulační poplatek. Více informací na str. 9.

Střešní vpusti TOPWET s integrovanou PVC manžetou

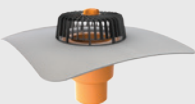
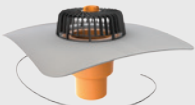
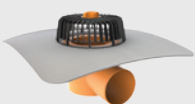
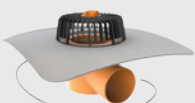
PVC	Provedení	Typ	Rozměr
	Střešní vpust TOPWET s integrovanou manžetou z hydroizolační fólie na bázi PVC, svislé provedení, tepelně izolovaná – dvojstěnná s ochranným košem.	TW 75 PVC S TW 110 PVC S TW 125 PVC S TW 160 PVC S XL	DN 70 DN 100 DN 125 DN 150
	Střešní vpust TOPWET s integrovanou manžetou z hydroizolační fólie na bázi PVC, svislé provedení, tepelně izolovaná – dvojstěnná s ochranným košem, vyhřívána 230 V s přípojovacím kabelem.	TWE 75 PVC S TWE 110 PVC S TWE 125 PVC S TWE 160 PVC S XL	DN 70 DN 100 DN 125 DN 150
	Střešní vpust TOPWET s integrovanou manžetou z hydroizolační fólie na bázi PVC, vodorovné provedení s ochranným košem.	TW 75 PVC V TW 110 PVC V TW 125 PVC V	DN 70 DN 100 DN 125
	Střešní vpust TOPWET s integrovanou manžetou z hydroizolační fólie na bázi PVC, vodorovné provedení s ochranným košem, vyhřívána 230 V s přípojovacím kabelem.	TWE 75 PVC V TWE 110 PVC V TWE 125 PVC V	DN 70 DN 100 DN 125

Výrobky lze dodat s manžetou na zakázku (EPDM, TPO, FPO, PE, ECB, EVA, STE – stěrkové hydroizolace). Za výrobu manžety na zakázku je účtován manipulační poplatek. Více informací na str. 9.

Nástavce vpustí a ostatní doplňky

Odvodnění zateplených plochých střech



Základní typ – univerzální provedení

- Použitelnost pro střešní vpustí průměrů DN 70, DN 100 a DN 125, vpustí svislé i vodorovné včetně vyhřívaných
- Výška v závislosti na tloušťce tepelně-izolační vrstvy v rozsahu od 40 mm
- Vhodné pro pasivní domy s výškou tepelné izolace až 500 mm
- Těsnicí kroužek proti vzdučné vodě součástí každého balení
- Vyhřívané provedení na zakázku

Doplňkový typ XL

- Pouze pro svislé střešní vpustí průměru DN 150 včetně vyhřívaných

Montáž dvoustupňových vpustí

- 100% parotěsné napojení
- Omezení kondenzace díky druhé stěně
- Odvod vody z úrovně parozábrany v době stavby
- Těsnění proti vzdučné vodě a vlhkosti

Dvoustupňová vpust se skládá ze střešní vpustí osazené na parozábraně a nástavce napojeného na hlavní hydroizolaci. Střešní vpustí musí být osazeny vždy jako spodní díl, protože díky druhé stěně nedochází k prochlazení vpustí protékající studenou vodou a s tím spojenému riziku vzniku kondenzátu na vnější stěně. Ochranný koš proti nečistotám je standardně zasilán společně se střešní vpustí, protože při jednostupňovém odvodnění u nezateplených konstrukcí se osazuje pouze střešní vpust. Ochranný koš je díky stejné konstrukci vrchní části vpustí i nástavců univerzální a lze jej použít i do nástavce. V balení s nástavcem je těsnění, které vložením do střešní vpustí zabrání vniknutí zpětné vody nebo vlhkosti z dešťové kanalizace do tepelné izolace (ČSN 73 1901 – C.1.3).

Schéma Sestavení dvoustupňové vpustí

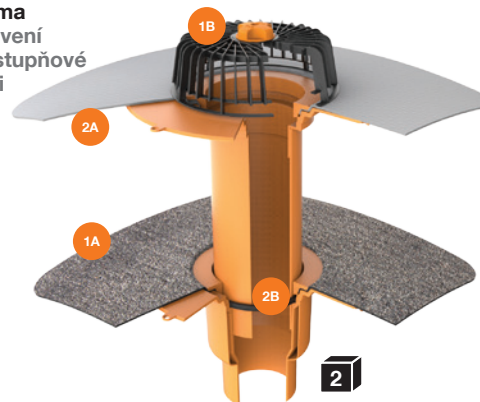

1

Balení 1

Střešní vpust

Střešní vpust je dodávána s ochranným košem

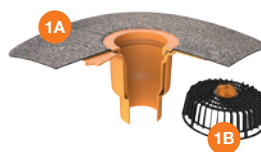

2

Balení 2

Nástavec střešní vpustí

Nástavec střešní vpustí je dodáván s těsněním

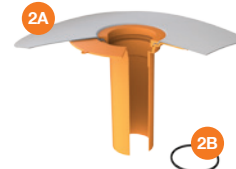

Rozměry nástavců střešních vpustí

Typ	pro vpusti TW / TWE	Rozměry [mm]				Pro výšku tepelné izolace
		a	b	c	d	
TWN v220	75, 110, 125	330	200	290	40	40–220
TWN v300	75, 110, 125	330	200	370	40	40–300
TWN v500	75, 110, 125	330	200	540	40	40–500
TWNE v300	75, 110, 125	330	200	370	100	100–300
TWNE v500	75, 110, 125	330	200	540	100	100–500
TWN v300 XL	160	342	265	330	120	120–300
TWN v500 XL	160	342	265	540	120	120–500

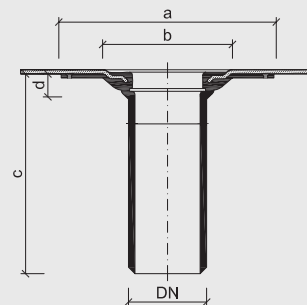

Nástavce pro tepelnou izolaci pro střešní vpusti TOPWET

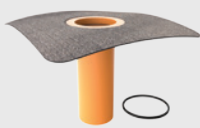
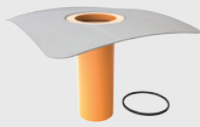

Provedení	Typ	Pro výšku tepelné izolace
 <p>Nástavec TOPWET s integrovanou manžetou z modifikovaného asfaltového pásu pro svislé a vodorovné provedení střešních vpustí TOPWET DN 70, 100 a 125 s těsnicím kroužkem, bez ochranného koše (provedení XL pouze pro vpusti DN 150). TWNE = vyhřívané provedení, vhodné pro tl. tepelné izolace nad 300 mm.</p>	TWN v220 BIT	40–220 mm
	TWN v300 BIT	40–300 mm
	TWN v500 BIT	40–500 mm
	TWNE v300 BIT	100–300 mm
	TWNE v500 BIT	100–500 mm
	TWN v300 BIT XL	120–300 mm
TWN v500 BIT XL	120–500 mm	
 <p>Nástavec TOPWET s integrovanou manžetou z hydroizolační fólie na bázi PVC pro svislé a vodorovné provedení střešních vpustí TOPWET DN 70, 100 a 125 s těsnicím kroužkem, bez ochranného koše (provedení XL pouze pro vpusti DN 150). TWNE = vyhřívané provedení, vhodné pro tl. tepelné izolace nad 300 mm.</p>	TWN v220 PVC	40–220 mm
	TWN v300 PVC	40–300 mm
	TWN v500 PVC	40–500 mm
	TWNE v300 PVC	100–300 mm
	TWNE v500 PVC	100–500 mm
	TWN v300 PVC XL	120–300 mm
TWN v500 PVC XL	120–500 mm	

Výrobky lze dodat s manžetou na zakázku (EPDM, TPO, FPO, PE, ECB, EVA, STE – stěrkové hydroizolace). Za výrobu manžety na zakázku je účtován manipulační poplatek. Více informací na str. 9.

Nástavec pro nouzové odvodnění

Doplňky	Provedení	Typ	Výška přelivu
 <p>Pojistný přepad pro odvodnění v ploše. Výška zatopení 40 - 120mm. Kompatibilní s terasovými a střešními vpustmi. Součástí jsou 3 kroužková těsnění a ochranný perforovaný koš.</p>	TWN OVER	40-120 mm	

Elektronické termostaty k ovládání vyhřívaných střešních vpustí TOPWET a vyhřívací sada

Doplňky	Provedení	Typ	Rozměr
 <p>Univerzální venkovní termostat k ovládání vyhřívaných střešních vpustí TOPWET s integrovaným teplotním čidlem pro měření venkovní teploty. Na jeden termostat lze zapojit až 16 ks vpustí.</p>	TWT 524	70×70 mm	
 <p>Univerzální vnitřní termostat k ovládání vyhřívaných střešních vpustí TOPWET určený do rozvodné skříně včetně kabelu o délce 4 m s teplotním čidlem pro měření venkovní teploty. Na jeden termostat lze zapojit až 16 ks vpustí.</p>	TWT 3528	90×50 mm	
 <p>Sada obsahuje samoregulační topný kabel pro střídavé napětí 230 V, 50 Hz (délka topné části 0,4 m, resp. 0,6 m u varianty XL, délka přívodního kabelu 1,5 m), 2 ks plastových montážních pásek pro fixaci kabelu ke vpusti, hliníkovou lepicí pásku pro omezení tepelných ztrát.</p>	TW SE TW SE XL		

Terasové vpusti

Odvodnění plochých střech, teras a balkonů

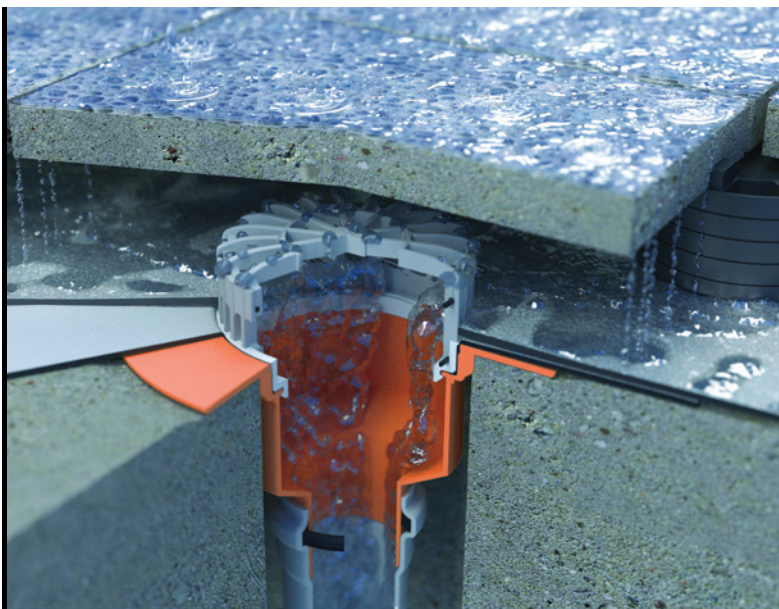

- Svislé a vodorovné provedení DN 50-125
- Zvýšená odtoková kapacita
- Konstrukce z polyamidu PA6
- Integrovaná manžeta hydroizolačního pásu nebo fólie
- Nízká stavební výška
- Speciální nízký ochranný koš součástí každé vpusti, s možností úpravy na plochý koš
- Vyhřívané provedení zajistí spolehlivé odvodnění i v zimním období

Terasové vpusti – svislé provedení

Typ	DN	Rozměry [mm]						
		a	b	c	d	e	f	g
TWT(E) 50 S	50	204	182	47	108 (*85)	27 (*50)	133	156
TWT(E) 75 S	70	204	182	80	75 (*52)	27 (*50)	133	156
TWT(E) 110 S	100	204	182	80	75 (*52)	27 (*50)	133	156
TWT(E) 125 S	125	204	182	80	75 (*52)	27 (*50)	133	156

*rozměr u vyhřívaného provedení

Terasové vpusti – vodorovné provedení

Typ	DN	Rozměry [mm]			
		a	b	c	d
TWT(E) 50 V	50	204	92	225	44
TWT(E) 75 V	70	204	102	225	28
TWT(E) 110 V	100	204	143	238	33
TWT(E) 125 V	125	204	143	238	26

TWT S

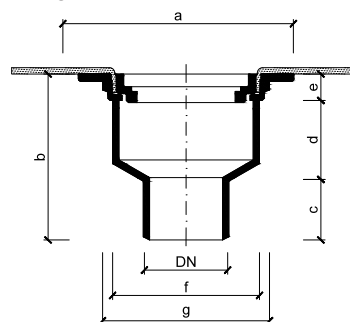

TWT E S

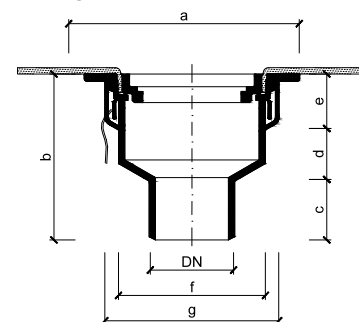

TWT V

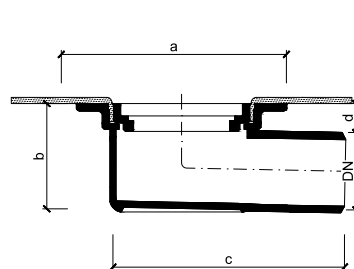

TWT E V

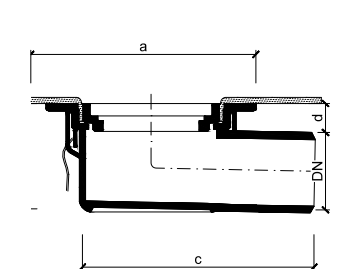

Terasové vpusti TOPWET s integrovanou bitumenovou manžetou

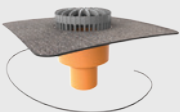
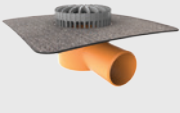
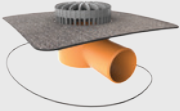
BIT	Provedení	Typ	Rozměr
	Terasová vpust TOPWET s integrovanou manžetou z modifikovaného asfaltového pásu, svislé provedení, s ochranným košem.	TWT 50 BIT S TWT 75 BIT S TWT 110 BIT S TWT 125 BIT S	DN 50 DN 70 DN 100 DN 125
	Terasová vpust TOPWET s integrovanou manžetou z modifikovaného asfaltového pásu, svislé provedení, vyhřívána 230 V s přípojovacím kabelem, s ochranným košem.	TWTE 50 BIT S TWTE 75 BIT S TWTE 110 BIT S TWTE 125 BIT S	DN 50 DN 70 DN 100 DN 125
	Terasová vpust TOPWET s integrovanou manžetou z modifikovaného asfaltového pásu, vodorovné provedení, s ochranným košem.	TWT 50 BIT V TWT 75 BIT V TWT 110 BIT V TWT 125 BIT V	DN 50 DN 70 DN 100 DN 125
	Terasová vpust TOPWET s integrovanou manžetou z modifikovaného asfaltového pásu, vodorovné provedení, vyhřívána 230 V s přípojovacím kabelem, s ochranným košem.	TWTE 50 BIT V TWTE 75 BIT V TWTE 110 BIT V TWTE 125 BIT V	DN 50 DN 70 DN 100 DN 125

Výrobky lze dodat s manžetou na zakázku (EPDM, TPO, FPO, PE, ECB, EVA, STE – stěrkové hydroizolace). Za výrobu manžety na zakázku je účtován manipulační poplatek. Více informací na str. 9.

Terasové vpusti TOPWET s integrovanou PVC manžetou

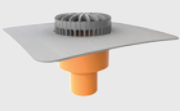
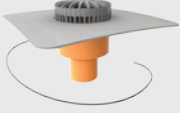
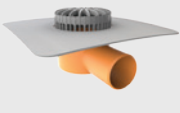
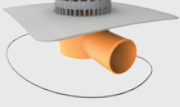
PVC	Provedení	Typ	Rozměr
	Terasová vpust TOPWET s integrovanou manžetou z hydroizolační fólie na bázi PVC, svislé provedení, s ochranným košem.	TWT 50 PVC S TWT 75 PVC S TWT 110 PVC S TWT 125 PVC S	DN 50 DN 70 DN 100 DN 125
	Terasová vpust TOPWET s integrovanou manžetou z hydroizolační fólie na bázi PVC, svislé provedení, vyhřívána 230 V s přípojovacím kabelem, s ochranným košem.	TWTE 50 PVC S TWTE 75 PVC S TWTE 110 PVC S TWTE 125 PVC S	DN 50 DN 70 DN 100 DN 125
	Terasová vpust TOPWET s integrovanou manžetou z hydroizolační fólie na bázi PVC, vodorovné provedení, s ochranným košem.	TWT 50 PVC V TWT 75 PVC V TWT 110 PVC V TWT 125 PVC V	DN 50 DN 70 DN 100 DN 125
	Terasová vpust TOPWET s integrovanou manžetou z hydroizolační fólie na bázi PVC, vodorovné provedení, vyhřívána 230 V s přípojovacím kabelem, s ochranným košem.	TWTE 50 PVC V TWTE 75 PVC V TWTE 110 PVC V TWTE 125 PVC V	DN 50 DN 70 DN 100 DN 125

Výrobky lze dodat s manžetou na zakázku (EPDM, TPO, FPO, PE, ECB, EVA, STE – stěrkové hydroizolace). Za výrobu manžety na zakázku je účtován manipulační poplatek. Více informací na str. 9.

Doplňky pro střešní vpusti, terasové vpusti a nástavce

Odvodnění zatížených střech, teras, balkonů a protizápchová opatření



Doplňky střešních vpustí, terasových vpustí a nástavců

- U střech s přitěžující vrstvou kačírku je nutné použít perforovaný ochranný koš
- Široké příslušenství pro provozní střechy
- Terasové nástavce pro odvodnění z úrovně povrchu dlažby
- Možnost využití zápachové uzávěry vložené do vpusti

Ochranný koš pro střechy s kačírkem

Typ	DN	Rozměry [mm]		Určení
		a		
TWOK v100	125*	100		Univerzální koš pro střešní vpusti DN 70, 100 a 125, terasové vpusti DN 50, 70, 100 a 125, nástavce do vpustí, sanační vpusti a prodloužené vpusti
TWOK v133	125*	133		
TWOK v166	125*	166		
TWOK v200	125*	200		
TWOK v20-1000 XL	150	20-1000		Pro střešní vpusti DN 150 a nástavce do vpustí XL

Terasové nástavce

Typ	DN	Rozměry [mm]			Určení
		a	b	c	
TW TER	125*	100	135	11	Univerzální terasový nástavec pro střešní vpusti DN 70, 100 a 125, terasové vpusti DN 50, 70, 100, 125, nástavce do vpustí, sanační vpusti a prodloužené vpusti
TW TER P	125*	220	135	11	
TWNR TER v10-1000 XL(P) (D)	150	10-1000	150	11	Pro střešní vpusti DN 150 a nástavce do vpustí XL

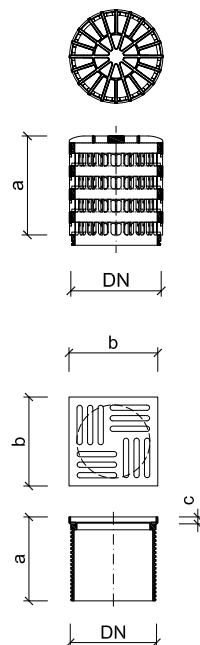



* Jak mohou být nástavce univerzální do různých průměrů střešních a terasových vpustí DN 50, 70, 100 i 125?

Vpusti mají hrdlo resp. integrovanou přírubu vpusti stejné konstrukce i průměru. Konstrukce vpustí se liší až pod hrdlem. Je to z důvodu univerzálnosti všech těchto doplňků.







Jaký typ nástavce mám použít, když mám stěrkovou hydroizolaci, která je v úrovni hrdla vpusti?

Pro tento typ hydroizolace je určen nástavec TW TER, který můžete zkrátit dle výšky potěru a dlažby.

Zápachové uzávěry TOPWET do střešních vpustí, terasových vpustí a nástavců střešních vpustí

Doplňky	Provedení	Typ	Výška
	Mechanická zápachová klapka TOPWET nové generace se zvýšenou odtokovou kapacitou a samočisticí schopností. Určena pro střešní vpusti, nástavce a balkonové vpusti TOPWET. Klapku nelze použít do vpustí DN 150 a do sanačních a prodloužených vpustí. Klapku není vhodné umísťovat do prostředí bez volné cirkulace vzduchu.	TWZU KL	
	Vodní zápachová uzávěra TOPWET nové generace se zvýšenou odtokovou kapacitou. Určena pro střešní vpusti, nástavce a balkonové vpusti TOPWET. Výška vodní hladiny 50 mm. Uzávěru nelze použít do vpustí DN 150 a do sanačních a prodloužených vpustí. Klapka je určena do prostředí bez volné cirkulace vzduchu a do míst, kde je eliminována možnost zamrznutí.	TWZU	50 mm

Terassové doplňky TOPWET pro střešní vpusti, terasové vpusti a nástavce střešních vpustí

Doplňky	Provedení	Typ	Výška nad úroveň izolace
	Terasový nástavec TOPWET nové generace s mřížkou z nerezové oceli 130 x 130 mm pro balkony a terasy s lepenou nebo jinak uloženou dlažbou. Součástí balení je odvodňovací kroužek pro odtok vody z hlavní hydroizolace. Terasový nástavec lze prodloužit dalším odvodňovacím kroužkem TW ODK o 33 mm nebo nástavcem TWN TER. Přesnou výšku nástavce lze upravit přímo na stavbě. Provedení ze silnostěnného polyamidu PA6 UV Stabil.	TW TER	10–100 mm (45–150 mm)*
	Perforovaný terasový nástavec TOPWET nové generace s mřížkou z nerezové oceli 130 x 130 mm pro balkony a terasy s dlažbou. Součástí balení jsou tři odvodňovací kroužky pro plynulejší odtok vody z hlavní hydroizolace. Terasový nástavec lze prodloužit dalším odvodňovacím kroužkem TW ODK o 33 mm nebo nástavcem TWN TER. Přesnou výšku nástavce lze vždy upravit přímo na stavbě. Provedení ze silnostěnného polyamidu PA6 UV Stabil.	TW TER P	45–220 mm
	Prodlužovací nástavec pro prodloužení terasového nástavce o max. 120 mm. Přesnou výšku nástavce lze vždy upravit přímo na stavbě. Provedení ze silnostěnného polyamidu PA6 UV Stabil.	TWN TER	15–120 mm
	Odvodňovací kroužek pro prodloužení perforovaného koše TWOK nebo terasového nástavce TWNR vždy o 33 mm. Provedení ze silnostěnného polyamidu PA6 UV Stabil. Velikost otvoru odvodňovacího kroužku 15x7 mm.	TW ODK	+33 mm
	Plochý pochozí ochranný koš TOPWET nové generace. Provedení ze silnostěnného polyamidu PA6 UV Stabil. Výška nad úroveň hydroizolace 10 mm.	TW PLK	+10 mm
	Perforovaný ochranný koš TOPWET nové generace pro střechy s kačírkiem nebo s jiným přítěžujícím souvrstvím. Koš lze prodloužit odvodňovacím kroužkem TW ODK vždy o 33 mm. Provedení ze silnostěnného polyamidu PA6 UV Stabil.	TWOK v33 TWOK v66 TWOK v100 TWOK v133 TWOK v166 TWOK v200	33 mm 66 mm 100 mm 133 mm 166 mm 200 mm

* Výšky platí při použití prvku TW ODK

Sanační vpusti a komínky

Sanace a rekonstrukce plochých střech



Základní typ – sanační vpust délky 400 mm

- Přímé napojení do stávajících střešních vpustí nebo svislých svodů
- Široký sortiment jemně odstupňovaných průměrů
- Snadná aplikace při rekonstrukcích při použití nové tepelně-izolační vrstvy od tloušťky 50 mm
- Zakázková výroba vyšších sanačních vpustí s trubicou délky až 2000 mm
- Jazyčkové těsnění proti vzduť vodě součástí každé vpusti
- Kluzný prostředek součástí každého balení
- Vyhřívané provedení na zakázku

Sanace a rekonstrukce střechy s tepelnou izolací

Typ	Rozměry [mm]				
	a	b	c**	d	e
TW SAN 50	330	220	400	40 (80°)	90
TW SAN 75	330	220	400	40 (80°)	90
TW SAN 90	330	220	400	40 (75°)	90
TW SAN 104	330	220	400	40 (80°)	90
TW SAN 110	330	220	400	40 (80°)	90
TW SAN 125	330	220	400	40 (80°)	90
TW SAN 160	342	265	400	40 (90°)	120

* rozměr u vyhřívaného provedení

** na zakázku možnost prodloužení až do 2000 mm

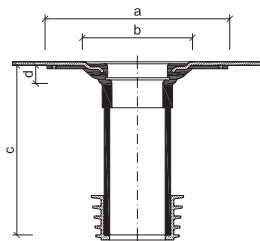

Sanace a rekonstrukce střechy bez tepelné izolace

Typ	Rozměry [mm]			
	e	f	g	h
TW SAN BZ 50	250	400	56	60
TW SAN BZ 75	250	400	81	60
TW SAN BZ 90	250	400	96	60
TW SAN BZ 104	250	400	116	60
TW SAN BZ 110	250	400	116	60
TW SAN BZ 125	250	400	131	60



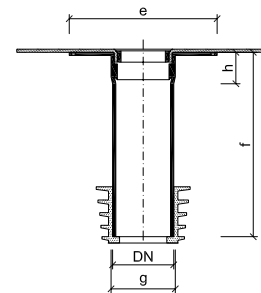

Vpust lze zasunout do stávající vpusti, potrubí nebo žlabu až po hradlo, ale má nižší odtokovou kapacitu



Tabulka pro určení rozměru sanačních vpustí





Typ	K napojení do potrubí průměru	Druh stávajícího svodu [DN]																			
		Litina						PE						PVC				PP			
		70	80	100	110	125	150	63	75	90	110	125	150	70	100	125	150	100	125	150	
TW SAN 50	54–72 mm	x						x	x												
TW SAN 75	79–102 mm		x							x											x
TW SAN 90	99–106 mm			x							x					x					x
TW SAN 104	109–116 mm				x																
TW SAN 110	116–129 mm					x						x				x					x
TW SAN 125	144–154 mm						x						x				x				x

Sanační vpusti TOPWET s integrovanou bitumenovou manžetou

BIT	Provedení	Typ	K napojení do potrubí průměru
	Sanační vpust TOPWET s integrovanou manžetou z modifikovaného asfaltového pásu s ochranným košem. Délka 400 mm, na zakázku možnost prodloužení až do 2000 mm.	TW SAN 50 BIT TW SAN 75 BIT TW SAN 90 BIT TW SAN 104 BIT TW SAN 110 BIT TW SAN 125 BIT TW SAN 160 BIT XL	54–72 mm 79–102 mm 99–106 mm 109–116 mm 116–129 mm 144–154 mm 186–200 mm
	Sanační vpust TOPWET s integrovanou manžetou z modifikovaného asfaltového pásu s ochranným košem, vyhříváná 230 V s přípojovacím kabelem. Délka 400 mm, na zakázku možnost prodloužení až do 2000 mm.	TWE SAN 50 BIT TWE SAN 75 BIT TWE SAN 90 BIT TWE SAN 104 BIT TWE SAN 110 BIT TWE SAN 125 BIT TWE SAN 160 BIT XL	54–72 mm 79–102 mm 99–106 mm 109–116 mm 116–129 mm 144–154 mm 186–200 mm
	Sanační vpust TOPWET pro nezateplené střechy s integrovanou manžetou z modifikovaného asfaltového pásu s ochranným košem. Vpust lze zasunout do sanovaného potrubí až po hrdlo, ale má nižší odtokovou kapacitu. Délka 400 mm, na zakázku možnost prodloužení až do 1000 mm.	TW SAN BZ 50 BIT TW SAN BZ 75 BIT TW SAN BZ 90 BIT TW SAN BZ 104 BIT TW SAN BZ 110 BIT TW SAN BZ 125 BIT	54–72 mm 79–102 mm 99–106 mm 109–116 mm 116–129 mm 144–154 mm
	Sanační odvětrání TOPWET určené k napojení na potrubí odvětrání kanalizace s integrovanou manžetou z modifikovaného asfaltového pásu včetně dešťové krytky. Výška nad izolaci 300 mm, hloubka pod izolaci 200 mm, na zakázku možnost prodloužení až do 2000 mm.	TWOP SAN 50 BIT TWOP SAN 75 BIT TWOP SAN 90 BIT TWOP SAN 110 BIT TWOP SAN 125 BIT	54–72 mm 79–102 mm 99–106 mm 116–129 mm 144–154 mm

Výrobky lze dodat s manžetou na zakázku (EPDM, TPO, FPO, PE, ECB, EVA, STE – stěrkové hydroizolace). Za výrobu manžety na zakázku je účtován manipulační poplatek. Více informací na str. 9.
Za prodloužené provedení je účtován manipulační poplatek.

Sanační vpusti TOPWET s integrovanou PVC manžetou

PVC	Provedení	Typ	K napojení do potrubí průměru
	Sanační vpust TOPWET s integrovanou manžetou z hydroizolační fólie na bázi PVC s ochranným košem. Délka 400 mm, na zakázku možnost prodloužení až do 2000 mm.	TW SAN 50 PVC TW SAN 75 PVC TW SAN 90 PVC TW SAN 104 PVC TW SAN 110 PVC TW SAN 125 PVC TW SAN 160 PVC XL	54–72 mm 79–102 mm 99–106 mm 109–116 mm 116–129 mm 144–154 mm 186–200 mm
	Sanační vpust TOPWET s integrovanou manžetou z hydroizolační fólie na bázi PVC s ochranným košem, vyhříváná 230 V s přípojovacím kabelem. Délka 400 mm, na zakázku možnost prodloužení až do 2000 mm.	TWE SAN 50 PVC TWE SAN 75 PVC TWE SAN 90 PVC TWE SAN 104 PVC TWE SAN 110 PVC TWE SAN 125 PVC TWE SAN 160 PVC XL	54–72 mm 79–102 mm 99–106 mm 109–116 mm 116–129 mm 144–154 mm 186–200 mm
	Sanační vpust TOPWET pro nezateplené střechy s integrovanou manžetou z hydroizolační fólie na bázi PVC s ochranným košem. Vpust lze zasunout do sanovaného potrubí až po hrdlo, ale má nižší odtokovou kapacitu. Délka 400 mm, na zakázku možnost prodloužení až do 1000 mm.	TW SAN BZ 50 PVC TW SAN BZ 75 PVC TW SAN BZ 90 PVC TW SAN BZ 104 PVC TW SAN BZ 110 PVC TW SAN BZ 125 PVC	54–72 mm 79–102 mm 99–106 mm 109–116 mm 116–129 mm 144–154 mm
	Sanační odvětrání TOPWET určené k napojení na potrubí odvětrání kanalizace s integrovanou manžetou z hydroizolační fólie na bázi PVC včetně dešťové krytky. Výška nad izolaci 300 mm, hloubka pod izolaci 200 mm, na zakázku možnost prodloužení až do 2000 mm.	TWOP SAN 50 PVC TWOP SAN 75 PVC TWOP SAN 90 PVC TWOP SAN 110 PVC TWOP SAN 125 PVC	54–72 mm 79–102 mm 99–106 mm 116–129 mm 144–154 mm

Výrobky lze dodat s manžetou na zakázku (EPDM, TPO, FPO, PE, ECB, EVA, STE – stěrkové hydroizolace). Za výrobu manžety na zakázku je účtován manipulační poplatek. Více informací na str. 9.
Za prodloužené provedení je účtován manipulační poplatek.

Prodloužené střešní vpusti jednotěnné

Odvodnění plochých střech



- Standardní délka 400 mm
- Na zakázku délka až 2000 mm
- Možnost úpravy délky přímo na stavbě
- Jednoduchá montáž

Na zakázku

- Možnost dodávky ve vyhříváném provedení

Technické informace

- Nelze kombinovat se zápachovými uzávěry
- Lze kombinovat s doplňky TWOK a TW TER

Prodloužené střešní vpusti jednotěnné

Typ	DN	Rozměry [mm]					
		a	b**	c	d	e	f
TWJ 50	50	330	400	40 (80°)	90	200	160
TWJ 75	70	330	400	40 (80°)	90	200	160
TWJ 90	90	330	400	40 (80°)	90	200	160
TWJ 110	100	330	400	40 (80°)	90	200	160
TWJ 125	125	330	400	40 (80°)	90	200	160
TWJ 160	150	342	400	40 (90°)	120	265	205

* rozměr u vyhříváného provedení

** na zakázku možnost prodloužení až do 2 000 mm

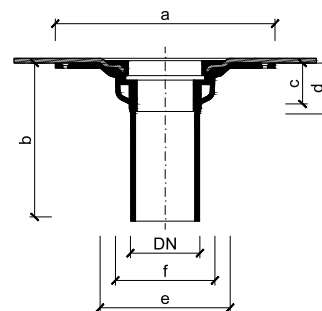
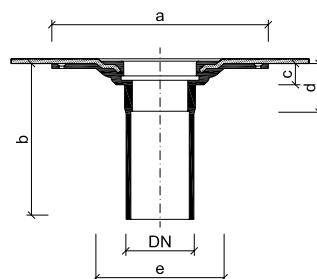

Prodloužené střešní vpusti jednotěnné Střechy bez tepelné izolace

Typ	DN	Rozměry [mm]			
		g	h	i	k
TWJ BZ 50	50	250	400	56	60
TWJ BZ 75	70	250	400	81	60
TWJ BZ 90	90	250	400	96	60
TWJ BZ 110	100	250	400	116	60
TWJ BZ 125	125	250	400	131	60

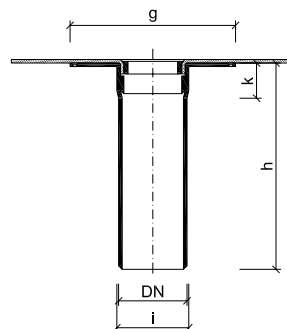

Vpust lze zasunout do stávající vpusti, potrubí nebo žlabu až po hrdlo, ale má nižší odtokovou kapacitu



Jaký je rozdíl mezi standardní vpustí a vpustí BZ?



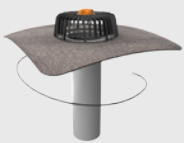

Vpusti s označením BZ (bez zateplení) jsou určeny pro nezateplené konstrukce, žlaby nebo sanace, kdy je nutné zasunout vpust do potrubí nebo otvoru až po hrdlo. Oproti standardnímu provedení mají vpusti BZ nižší odtokovou kapacitu.

Prodloužené střešní vpusti jednotěnné s integrovanou PVC manžetou

PVC	Provedení	Typ	DN / Délka vpusti
	Střešní vpust TOPWET s integrovanou manžetou z hydroizolační fólie na bázi PVC s ochranným košem. Jednotěnná s možností délky na zakázku.	TWJ 50 PVC TWJ 75 PVC TWJ 90 PVC TWJ 110 PVC TWJ 125 PVC TWJ 160 PVC XL	DN 50 / 400 mm DN 70 / 400 mm DN 90 / 400 mm DN 100 / 400 mm DN 125 / 400 mm DN 150 / 400 mm
	Střešní vpust TOPWET s integrovanou manžetou z hydroizolační fólie na bázi PVC s ochranným košem, vyhřívána 230 V s přípojovacím kabelem 1,5 m. Jednotěnná s možností délky na zakázku.	TWJE 50 PVC TWJE 75 PVC TWJE 90 PVC TWJE 110 PVC TWJE 125 PVC TWJE 160 PVC XL	DN 50 / 400 mm DN 70 / 400 mm DN 90 / 400 mm DN 100 / 400 mm DN 125 / 400 mm DN 150 / 400 mm
	Střešní vpust TOPWET pro nezateplené střechy s integrovanou manžetou z hydroizolační fólie na bázi PVC s ochranným košem. Vpust lze zasunout do potrubí nebo otvoru až po hrdlo, ale má nižší odtokovou kapacitu. Délka 400 mm, na zakázku možnost prodloužení až do 1000 mm.	TWJ BZ 50 PVC TWJ BZ 75 PVC TWJ BZ 90 PVC TWJ BZ 110 PVC TWJ BZ 125 PVC	DN 50 / 400 mm DN 70 / 400 mm DN 90 / 400 mm DN 100 / 400 mm DN 125 / 400 mm
	Na zakázku možnost prodloužení.	TWJ(E) __ PVC x500 TWJ(E) __ PVC x600 TWJ(E) __ PVC x1000	500 mm 600 mm 1000 mm

Výrobky lze dodat s manžetou na zakázku (EPDM, TPO, FPO, PE, ECB, EVA, STE – stěrkové hydroizolace). Za výrobu manžety na zakázku je účtován manipulační poplatek. Více informací na str. 9.

Prodloužené střešní vpusti jednotěnné s integrovanou PVC manžetou

PVC	Provedení	Typ	DN / Délka vpusti
	Střešní vpust TOPWET s integrovanou manžetou z hydroizolační fólie na bázi PVC s ochranným košem. Jednotěnná s možností délky na zakázku.	TWJ 50 PVC TWJ 75 PVC TWJ 90 PVC TWJ 110 PVC TWJ 125 PVC TWJ 160 PVC XL	DN 50 / 400 mm DN 70 / 400 mm DN 90 / 400 mm DN 100 / 400 mm DN 125 / 400 mm DN 150 / 400 mm
	Střešní vpust TOPWET s integrovanou manžetou z hydroizolační fólie na bázi PVC s ochranným košem, vyhřívána 230 V s přípojovacím kabelem 1,5 m. Jednotěnná s možností délky na zakázku.	TWJE 50 PVC TWJE 75 PVC TWJE 90 PVC TWJE 110 PVC TWJE 125 PVC TWJE 160 PVC XL	DN 50 / 400 mm DN 70 / 400 mm DN 90 / 400 mm DN 100 / 400 mm DN 125 / 400 mm DN 150 / 400 mm
	Střešní vpust TOPWET pro nezateplené střechy s integrovanou manžetou z hydroizolační fólie na bázi PVC s ochranným košem. Vpust lze zasunout do potrubí nebo otvoru až po hrdlo, ale má nižší odtokovou kapacitu. Délka 400 mm, na zakázku možnost prodloužení až do 1000 mm.	TWJ BZ 50 PVC TWJ BZ 75 PVC TWJ BZ 90 PVC TWJ BZ 110 PVC TWJ BZ 125 PVC	DN 50 / 400 mm DN 70 / 400 mm DN 90 / 400 mm DN 100 / 400 mm DN 125 / 400 mm
	Na zakázku možnost prodloužení.	TWJ(E) __ PVC x500 TWJ(E) __ PVC x600 TWJ(E) __ PVC x1000	500 mm 600 mm 1000 mm

Výrobky lze dodat s manžetou na zakázku (EPDM, TPO, FPO, PE, ECB, EVA, STE – stěrkové hydroizolace). Za výrobu manžety na zakázku je účtován manipulační poplatek. Více informací na str. 9.

Balkonové vpusti

Odvodnění balkonů

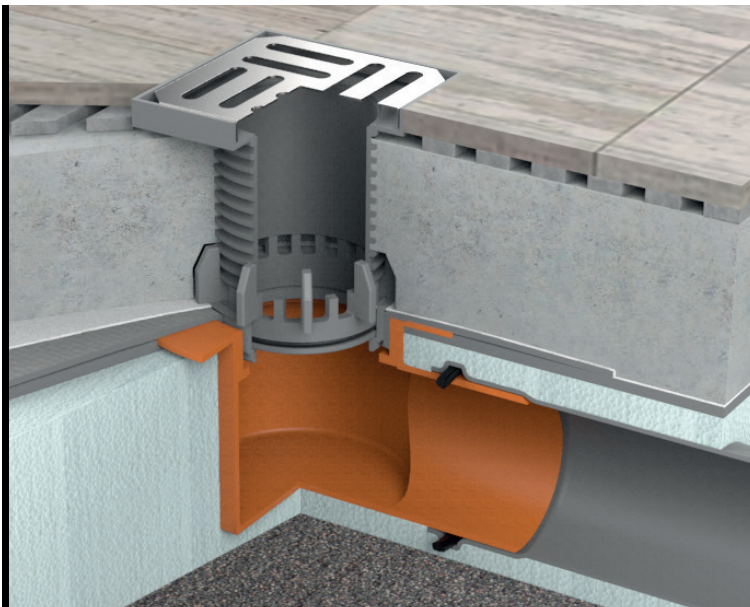

- Svislé a vodorovné provedení DN 50 a 70
- Konstrukce z polyamidu PA6
- Integrovaná manžeta hydroizolačního pásu nebo fólie
- Nízká stavební výška
- Vhodné k odvodnění menších ploch
- Ochranná a vyjímatelná mřížka součástí každé vpusti
- Vyhřívané provedení zajistí spolehlivé odvodnění i v zimním období

Balkonové vpusti – svislé provedení

Typ	DN	Rozměry [mm]							
		a	b	c	d	e	f	g	h
TWB 50 S	50	150	120	45	51	24	94	-	-
TWB 75 S	70	150	120	45	51	24	94	-	-
TWBE 50 S	50	150	120	45	-	-	97	36	39
TWBE 75 S	70	150	120	45	-	-	97	36	39

Balkonové vpusti – vodorovné provedení

Typ	DN	Rozměry [mm]				
		a	b	c	d	e
TWB 50 V	50	150	61	167	14	
TWB 75 V	70	150	61	167	14	70
TWBE 50 V	50	150	61	167	14	
TWBE 75 V	70	150	61	167	14	70

TWB S

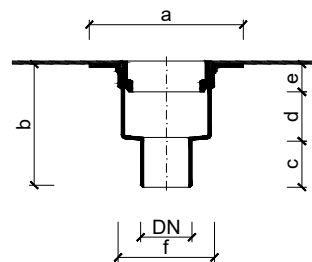

TWBE S

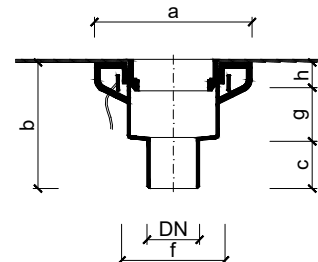

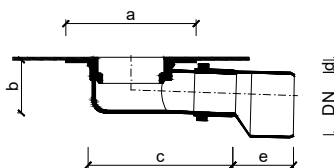

TWB V

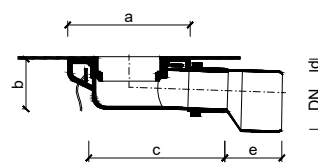

TWBE V





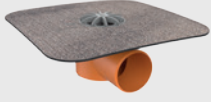
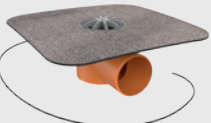

Balkonové vpusti TOPWET s integrovanou bitumenovou manžetou

BIT	Provedení	Typ	Rozměr
	Balkonová vpust TOPWET s integrovanou manžetou z modifikovaného asfaltového pásu, svislé provedení, s ochrannou mřížkou.	TWB 50 BIT S TWB 75 BIT S	DN 50 DN 70
	Balkonová vpust TOPWET s integrovanou manžetou z modifikovaného asfaltového pásu, svislé provedení, vyhřívána 230 V s přípojovacím kabelem, s ochrannou mřížkou.	TWBE 50 BIT S TWBE 75 BIT S	DN 50 DN 70
	Balkonová vpust TOPWET s integrovanou manžetou z modifikovaného asfaltového pásu, vodorovné provedení, s ochrannou mřížkou. Součástí balení vodorovné balkonové vpusti je i redukce DN50/70 v šedé barvě.	TWB 50 BIT V TWB 75 BIT V	DN 50 DN 70
	Balkonová vpust TOPWET s integrovanou manžetou z modifikovaného asfaltového pásu, vodorovné provedení, vyhřívána 230 V s přípojovacím kabelem, s ochrannou mřížkou. Součástí balení vodorovné balkonové vpusti je i redukce DN50/70 v šedé barvě.	TWBE 50 BIT V TWBE 75 BIT V	DN 50 DN 70

Výrobky lze dodat s manžetou na zakázku (EPDM, TPO, FPO, PE, ECB, EVA, STE – stěrkové hydroizolace). Za výrobu manžety na zakázku je účtován manipulační poplatek. Více informací na str. 9.





Balkonové vpusti TOPWET s integrovanou PVC manžetou

PVC	Provedení	Typ	Rozměr
	Balkonová vpust TOPWET s integrovanou manžetou z hydroizolační fólie na bázi PVC, svislé provedení, s ochrannou mřížkou.	TWB 50 PVC S TWB 75 PVC S	DN 50 DN 70
	Balkonová vpust TOPWET s integrovanou manžetou z hydroizolační fólie na bázi PVC, svislé provedení, vyhřívána 230 V s přípojovacím kabelem, s ochrannou mřížkou.	TWBE 50 PVC S TWBE 75 PVC S	DN 50 DN 70
	Balkonová vpust TOPWET s integrovanou manžetou z hydroizolační fólie na bázi PVC, vodorovné provedení, s ochrannou mřížkou. Součástí balení vodorovné balkonové vpusti je i redukce DN50/70 v šedé barvě.	TWB 50 PVC V TWB 75 PVC V	DN 50 DN 70
	Balkonová vpust TOPWET s integrovanou manžetou z hydroizolační fólie na bázi PVC, vodorovné provedení, vyhřívána 230 V s přípojovacím kabelem, s ochrannou mřížkou. Součástí balení vodorovné balkonové vpusti je i redukce DN50/70 v šedé barvě.	TWBE 50 PVC V TWBE 75 PVC V	DN 50 DN 70

Výrobky lze dodat s manžetou na zakázku (EPDM, TPO, FPO, PE, ECB, EVA, STE – stěrkové hydroizolace). Za výrobu manžety na zakázku je účtován manipulační poplatek. Více informací na str. 9.

Doplňky pro balkonové vpusti

NOVINKA
Doplňky pro balkonové vpusti TOPWET

	Provedení	Typ	Výška nad úroveň izolace
	Balkonový nástavec TOPWET nové generace s mřížkou z nerezové oceli 100x100 mm. Pro balkony s lepenou nebo jinak uloženou dlažbou. Součástí balení je odvodňovací kroužek pro odtok vody z hlavní hydroizolace. Balkonový nástavec lze prodloužit dalším odvodňovacím kroužkem TW ODK o 25 mm. Přesnou výšku nástavce lze upravit přímo na stavbě. Provedení ze silnostěnného polyamidu PA6 UV Stabil.	TW BAL	10-100 mm (25-120 mm)*
	Balkonový nástavec pro tekuté hydroizolace s mřížkou z nerezové oceli 100x100 mm. Provedení ze silnostěnného polyamidu PA6 UV Stabil.	TW BAL STE	10-100 mm
	Balkonový odvodňovací kroužek pro prodloužení balkonového nástavce TW BAL vždy o 25 mm. Provedení ze silnostěnného polyamidu PA6 UV Stabil. Velikost otvoru odvodňovacího kroužku 10x6,5 mm.	TW ODK BAL	25 mm
	Plochý pochozí ochranný koš TOPWET pro balkonové vpusti. Provedení ze silnostěnného polyamidu PA6 UV Stabil. Výška nad úroveň hydroizolace 10 mm.	TW PLK BAL	10 mm
	Mechanická nerezová zápachová uzávěra pro svislé a vodorovné provedení balkonových vpustí TOPWET TWB.	TWZU BAL	

* Výšky platí při použití prvku TW ODK BAL

Možné kombinace doplňků pro balkonové vpusti TOPWET pro různé druhy skladeb balkonů

Skladba balkonu s drenážní vrstvou

Skladba balkonu s lepenou vrstvou

Skladba balkonu s pochozí střešní folií

Skladba balkonu s vrstvou kačírku

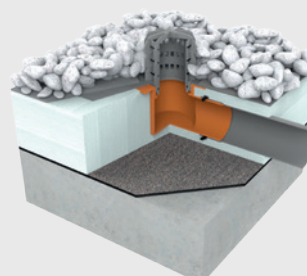
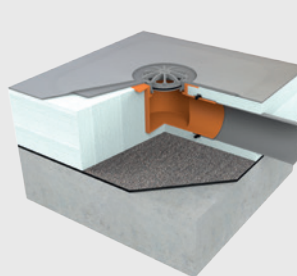
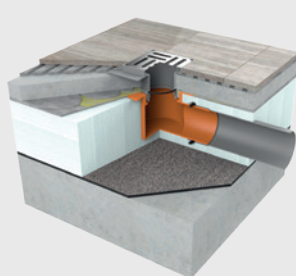
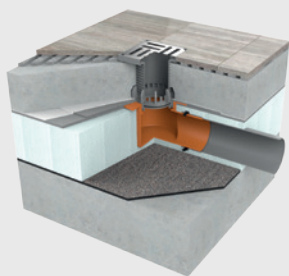

Kombinace balkonové vpusti TOPWET s integrovanou manžetou a balkonovým nástavcem s mřížkou z nerezové oceli a použitým odvodňovacím kroužkem pro odtok vody z vrstvy hlavní hydroizolace.

Kombinace balkonové vpusti TOPWET s integrovanou manžetou pro stěrkové izolace a balkonovým nástavcem s mřížkou z nerezové oceli seříznutým podle potřeby na stavbě.

Kombinace balkonové vpusti TOPWET s integrovanou manžetou a plochým pochozím ochranným košem dodávaným standardně k balkonovým vpustem.

Kombinace balkonové vpusti TOPWET s integrovanou manžetou a plochým pochozím ochranným košem dodávaným standardně k balkonovým vpustem, doplněným o balkonové odvodňovací kroužky dle potřeby.



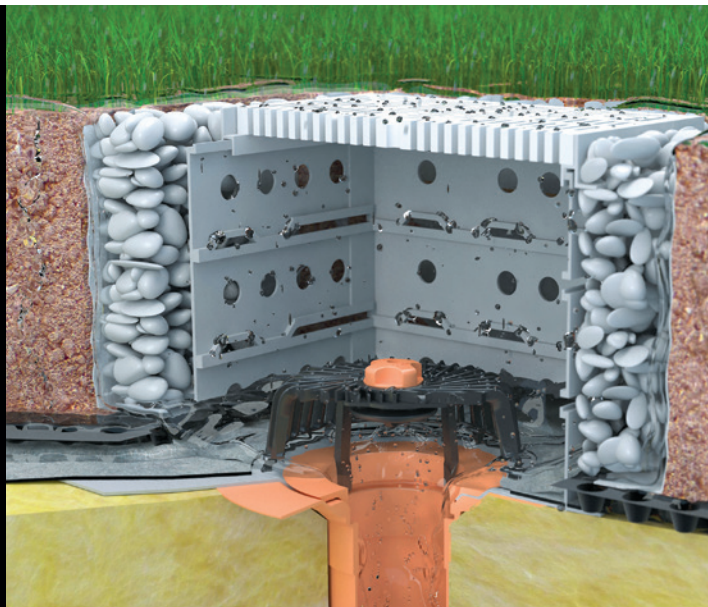

Šachty pro zelené střechy

Příslušenství pro střechy s vegetačním souvrstvím

- Konstrukce šachty z polyamidu v neutrálním šedém odstínu
- Tvrdý, UV stabilní a povětrnosti odolný materiál
- Optimalizované otvory pro odvod vody ze souvrství zelené střechy
- Nové vyjímatelné víko z masivního polypropylenu v robustním rámu
- Dvě základní velikosti čtvercového půdorysu šířky 300 nebo 400 mm
- Variabilní skladebnost sestavy v závislosti na výšce vegetačního souvrství
- Ideální přístup ke kontrole a čištění střešních vpustí



Šachty pro zelené střechy

Provedení	Typ	Rozměr
 <p>Šachta pro zelené střechy, výška 130 mm, včetně perforované plastové pochozí krycí mřížky. (varianta TWZF je provedení s neperforovanou plastovou pochozí krycí mřížkou pro zamezení výkvětu řas u odvodňovacích systémů)</p>	<p>TWZ 300×300×130 TWZ 400×400×130 TWZF 300×300×130 TWZF 400×400×130</p>	<p>300×300 mm 400×400 mm 300×300 mm 400×400 mm</p>
 <p>Šachta pro zelené střechy, výška 230 mm, včetně perforované plastové pochozí krycí mřížky. (varianta TWZF je provedení s neperforovanou plastovou pochozí krycí mřížkou pro zamezení výkvětu řas u odvodňovacích systémů)</p>	<p>TWZ 300×300×230 TWZ 400×400×230 TWZF 300×300×230 TWZF 400×400×230</p>	<p>300×300 mm 400×400 mm 300×300 mm 400×400 mm</p>
 <p>Šachta pro zelené střechy, výška 330 mm, včetně perforované plastové pochozí krycí mřížky. (varianta TWZF je provedení s neperforovanou plastovou pochozí krycí mřížkou pro zamezení výkvětu řas u odvodňovacích systémů)</p>	<p>TWZ 300×300×330 TWZ 400×400×330 TWZF 300×300×330 TWZF 400×400×330</p>	<p>300×300 mm 400×400 mm 300×300 mm 400×400 mm</p>
 <p>Šachta pro zelené střechy, výška na zakázku, včetně perforované plastové pochozí krycí mřížky. (varianta TWZF je provedení s neperforovanou plastovou pochozí krycí mřížkou pro zamezení výkvětu řas u odvodňovacích systémů)</p>	<p>TWZ 300×300× ___ TWZ 400×400× ___ TWZF 300×300× ___ TWZF 400×400× ___</p>	<p>300×300 mm 400×400 mm 300×300 mm 400×400 mm</p>

Chrliče a pojistné přepady

Atikové a pojistné odvodnění plochých střech, teras a balkonů

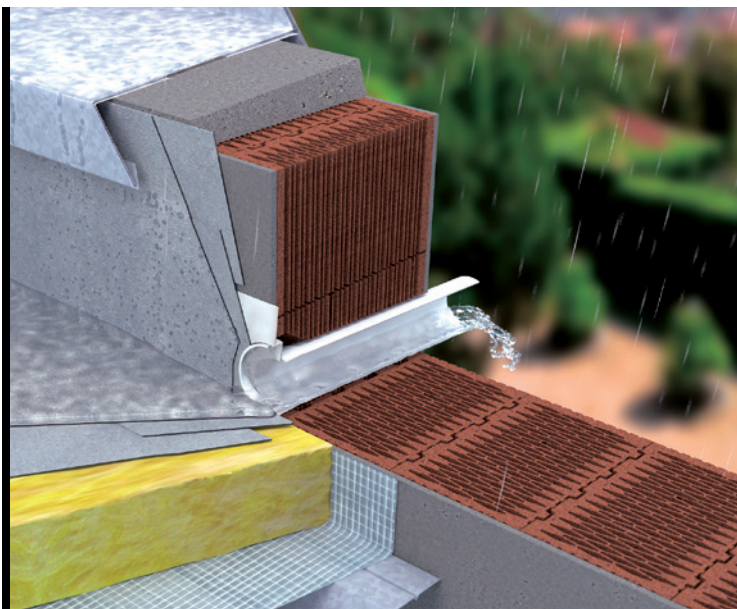

Základní typ – chrlič kulatý délky 600 mm

- Nová konstrukce se sníženou odtokovou hranou
- Integrovaná manžeta hydroizolačního pásu nebo fólie
- Ochranná a vyjímatelná mřížka součástí každého chrliče
- Možnost prodloužení až na 2000 mm
- Chrlič je vyroben z UV stabilního PVC
- Vyhřívané provedení zajistí spolehlivé odvodnění i v zimním období
- Možnost napojení do kotlíku nebo na svody DN 50, DN 70, DN 100, DN 125 a DN 150

Doplňkový typ – minichrlič délky 200 mm

- Pro odvodnění malých teras a balkonů
- Nízká stavební výška 60 mm
- Speciální manžeta pro napojení na stěrkovou izolaci

Chrliče – kulaté

Typ	DN	Rozměry [mm]							
		a*	b	c	d	e	f	g	h
TWC(E) 50	50	600	20	104	88	13	20	22	44
TWC(E) 75	70	600	20	104	88	13	20	22	44
TWC(E) 110	100	600	20	180	157	13	20	22	44
TWC(E) 125	125	600	20	180	157	13	20	22	44
TWC(E) 160	150	600	20	180	157	13	20	22	44

Pojistné přepady – kulaté

Typ	DN	Rozměry [mm]				
		a*	b	c	d	e
TWPP 50	50	600	20	56	30	97
TWPP 75	70	600	20	81	30	84
TWPP 110	100	600	20	116	30	67
TWPP 125	125	600	20	131	30	59

* na zakázku možnost prodloužení až do 2000 mm (každých započatých 100 mm = 100 Kč)

TWC

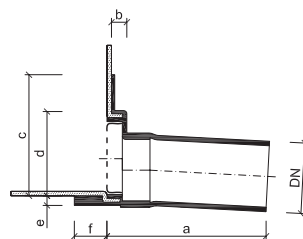

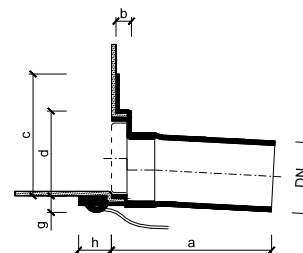

TWCE

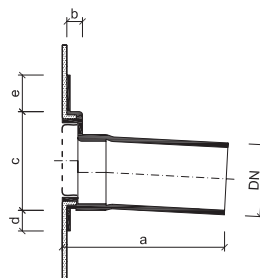

TWPP



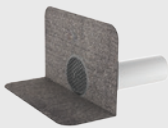
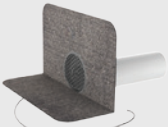

Chrliče a pojistné přepady TOPWET s integrovanou bitumenovou manžetou

BIT	Provedení	Typ	Rozměr
	Chrlič TOPWET kulatý s integrovanou manžetou z modifikovaného asfaltového pásu a ochrannou mřížkou. Délka 600 mm, na zakázku možnost prodloužení až do 2000 mm.	TWC 50 BIT TWC 75 BIT TWC 110 BIT TWC 125 BIT TWC 160 BIT	DN 50 DN 70 DN 100 DN 125 DN 150
	Chrlič TOPWET kulatý s integrovanou manžetou z modifikovaného asfaltového pásu a ochrannou mřížkou, vyhříváný 230 V s přípojovacím kabelem. Délka 600 mm, na zakázku možnost prodloužení až do 2000 mm.	TWCE 50 BIT TWCE 75 BIT TWCE 110 BIT TWCE 125 BIT TWCE 160 BIT	DN 50 DN 70 DN 100 DN 125 DN 150
	Pojistný přepad TOPWET kulatý s integrovanou manžetou z modifikovaného asfaltového pásu a ochrannou mřížkou. Délka 600 mm, na zakázku možnost prodloužení až do 2000 mm.	TWPP 50 BIT TWPP 75 BIT TWPP 110 BIT TWPP 125 BIT	DN 50 DN 70 DN 100 DN 125

Výrobky lze dodat s manžetou na zakázku (EPDM, TPO, FPO, PE, ECB, EVA, STE – stěrkové hydroizolace). Za výrobu manžety na zakázku je účtován manipulační poplatek. Více informací na str. 9.
Za prodloužené provedení je účtován manipulační poplatek.

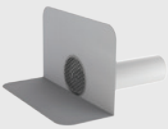
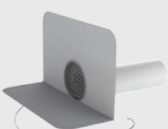
Chrliče a pojistné přepady TOPWET s integrovanou PVC manžetou

PVC	Provedení	Typ	Rozměr
	Chrlič TOPWET kulatý s integrovanou manžetou z hydroizolační fólie na bázi PVC a ochrannou mřížkou. Délka 600 mm, na zakázku možnost prodloužení až do 2000 mm.	TWC 50 PVC TWC 75 PVC TWC 110 PVC TWC 125 PVC TWC 160 PVC	DN 50 DN 70 DN 100 DN 125 DN 150
	Chrlič TOPWET kulatý s integrovanou manžetou z hydroizolační fólie na bázi PVC a ochrannou mřížkou, vyhříváný 230 V s přípojovacím kabelem. Délka 600 mm, na zakázku možnost prodloužení až do 2000 mm.	TWCE 50 PVC TWCE 75 PVC TWCE 110 PVC TWCE 125 PVC TWCE 160 PVC	DN 50 DN 70 DN 100 DN 125 DN 150
	Pojistný přepad TOPWET kulatý s integrovanou manžetou z hydroizolační fólie na bázi PVC a ochrannou mřížkou. Délka 600 mm, na zakázku možnost prodloužení až do 2000 mm.	TWPP 50 PVC TWPP 75 PVC TWPP 110 PVC TWPP 125 PVC	DN 50 DN 70 DN 100 DN 125

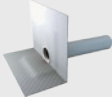

Výrobky lze dodat s manžetou na zakázku (EPDM, TPO, FPO, PE, ECB, EVA, STE – stěrkové hydroizolace). Za výrobu manžety na zakázku je účtován manipulační poplatek. Více informací na str. 9.
Za prodloužené provedení je účtován manipulační poplatek.

Chrlič TOPWET MINI – nová konstrukce z polyamidu PA6 / PVC – snížená hladina odtoku

	Provedení	Typ	Rozměr
	Chrlič TOPWET MINI. Délka 200 mm, na zakázku možnost prodloužení až do 1500 mm. STE – speciální pružná manžeta pro stěrkové hydroizolace	TWC 40 BIT MINI TWC 40 PVC MINI TWC 40 STE MINI	DN 40 DN 40 DN 40



Za prodloužené provedení je účtován manipulační poplatek.

Hranaté chrliče a pojistné přepady s integrovanou bitumenovou manžetou

BIT	Provedení	Typ	Rozměr (výška / šířka)
	Chrlič TOPWET hranatý s integrovanou manžetou z modifikovaného asfaltového pásu. Materiál chrliče PVC, barva bílá. Délka 500 mm, na zakázku možnost prodloužení až do 1000 mm.	TWC 50×100 BIT TWC 50×150 BIT TWC 100×100 BIT TWC 150×150 BIT TWC 100×300 BIT	50/100 50/150 100/100 150/150 100/300
	Pojistný přepad TOPWET hranatý s integrovanou manžetou z modifikovaného asfaltového pásu. Materiál chrliče PVC, barva bílá. Délka 500 mm, na zakázku možnost prodloužení až do 1000 mm.	TWPP 50×100 BIT TWPP 50×150 BIT TWPP 100×100 BIT TWPP 150×150 BIT TWPP 100×300 BIT	50/100 50/150 100/100 150/150 100/300



Výrobky lze dodat s manžetou na zakázku (EPDM, TPO, FPO, PE, STE – stěrkové hydroizolace). Za výrobu manžety na zakázku je účtován manipulační poplatek. Více informací na str. 9.

Hranaté chrliče a pojistné přepady s integrovanou PVC manžetou

PVC	Provedení	Typ	Rozměr (výška / šířka)
	Chrlič TOPWET hranatý s integrovanou manžetou z hydroizolační fólie na bázi PVC. Materiál chrliče PVC, barva bílá. Délka 500 mm, na zakázku možnost prodloužení až do 1000 mm.	TWC 50×100 PVC TWC 50×150 PVC TWC 100×100 PVC TWC 150×150 PVC TWC 100×300 PVC	50/100 50/150 100/100 150/150 100/300
	Pojistný přepad TOPWET hranatý s integrovanou manžetou z hydroizolační fólie na bázi PVC. Materiál chrliče PVC, barva bílá. Délka 500 mm, na zakázku možnost prodloužení až do 1000 mm.	TWPP 50×100 PVC TWPP 50×150 PVC TWPP 100×100 PVC TWPP 150×150 PVC TWPP 100×300 PVC	50/100 50/150 100/100 150/150 100/300

Výrobky lze dodat s manžetou na zakázku (EPDM, TPO, FPO, PE, STE – stěrkové hydroizolace). Za výrobu manžety na zakázku je účtován manipulační poplatek. Více informací na str. 9.

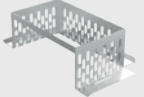
Šachta pro chrliče

Doplňky	Provedení	Typ	Výška nad úroveň izolace
	Ochranná šachta pro chrliče a pojistné přepady TOPWET, určená pro střechy s kačirkem. Materiál hliník. Rozměry šachty jsou uvedeny jako šířka x hloubka x výška.	TWS C 250x150x100 TWS C 250x150x200	100 mm 200 mm
	Ochranné víko k ochranné šachtě pro chrliče a přepady TOPWET. Materiál hliník.	TWSK C 250x150	

Řešení pro parkovací domy – pojezdové vpusti

Odvodnění parkovišť a pojezdných ploch

Pojezdové vpusti a nástavce



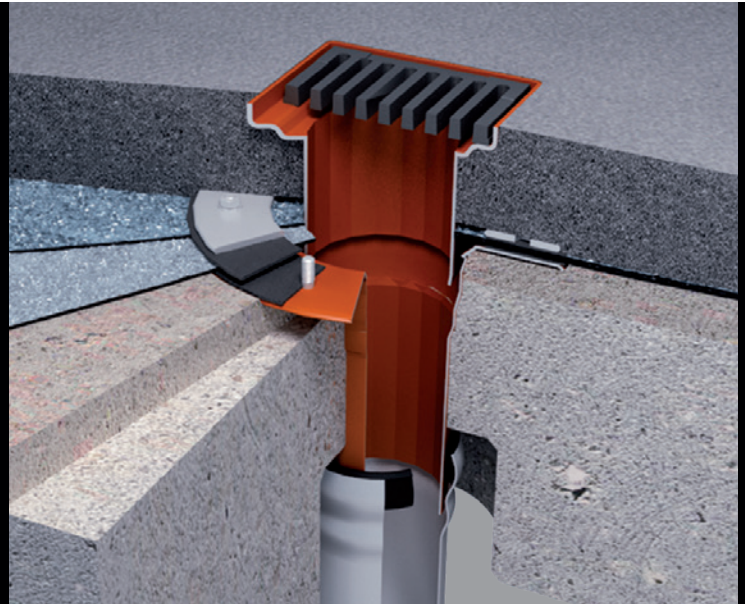

- Vyrobeny z nerezové oceli
- Extrémní mechanická odolnost proti poškození
- Lze dodat ve vyhřívaném provedení viz str. 11

Pojezdové rošty

- Rozdělené dle dovolené zátěže do 1,5t a do 12t
- Vyjímatelný rošt pro snadné čištění a kontrolu



Řešení pro parkovací domy – pojezdové vpusti

Doplňky	Provedení	Typ	Rozměr
	Pojezdový rošt do pojezdové vpusti a nástavce. Provedení do 1,5t a do 12t.	TW ROST 110 TW ROST 110 12T TW ROST 125 TW ROST 125 12T	Do 1,5t Do 12t Do 1,5t Do 12t
	Odvodňovací kroužek pro odvodnění dránážních vrstev v pojižděných střechách.	TW ODK POJEZD 110 TW ODK POJEZD 125	DN 100 DN 125
	Nástavec do pojezdové vpusti pro parkoviště, pojezdové plochy, garáže a parkovací domy. Nástavec je vyroben z nerezové oceli.	TWN POJEZD 110 TWN POJEZD 125	DN 100 DN 125
	Pojezdová vpust pro parkoviště, pojezdové plochy, garáže a parkovací domy. Vpust je vyrobena z nerezové oceli.	TW POJEZD 110 TW POJEZD 125	DN 100 DN 125
	Přechodový díl pro napojení pojezdové vpusti na potrubí KG/HT.	TW TRANS 110 TW TRANS 125	DN 100 DN 125

Komínky a prostory

Odvětrání střech, kanalizace a prostory pro kabely

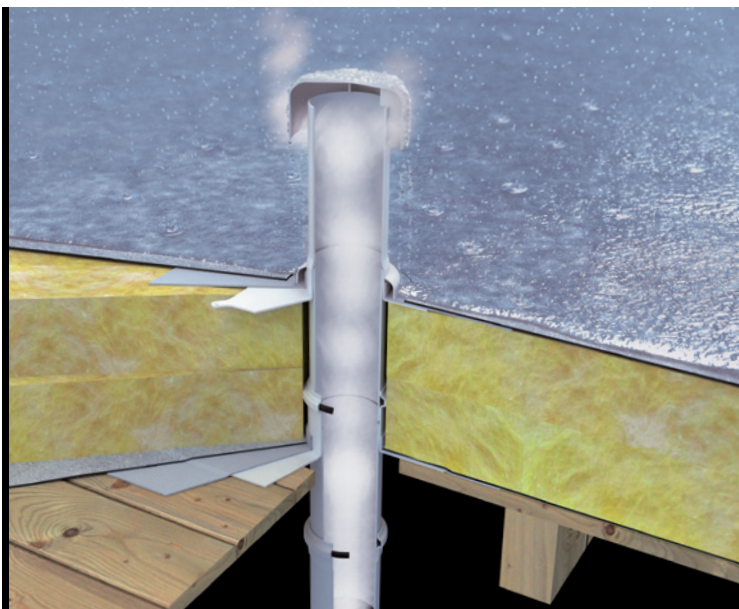

- Jednoduchá konstrukce pro účinné provětrávání dvouplášťových střech
- Kotvicí body pro pevné zakotvení do nosné konstrukce střešního pláště
- Integrovaná manžeta hydroizolace pro spolehlivé napojení na krytinu střechy
- Profesionální výrobky z UV stabilního materiálu
- Použitelné pro všechna běžně používaná odvětrávací potrubí DN 50, DN 70, DN 100 a DN 125
- Základová deska umožňuje vzduchotěsný vstup parotěsnou zábranou
- Spolehlivé řešení pro vyvedení kabelů, hadic a jiných nosičů médií na střechu
- Profesionální vstup hydroizolací nevyžadující pravidelné kontroly ani údržbu

Odvětrání plochých střech a odvětrání potrubí

Typ	DN	Průřez [cm ²]	Rozměry [mm]							
			a*	b*	c	d	e*	f	g	
TWO a TWOP 50	50	15	360	332	110	250	200	60	56	
TWO a TWOP 75	70	37	360	332	110	250	200	60	76	
TWO a TWOP 110	100	85	360	332	160	250	200	60	106	
TWO a TWOP 125	125	111	360	332	160	250	200	60	131	

Prostup pro kabely a základová deska

Typ	DN	Průřez [cm ²]	Rozměry [mm]							
			a*	b*	c	d	e*	f*	g	h
TWP a TWOD 50	50	15	450	332	260	250	200	90	60	56
TWP a TWOD 75	70	37	480	332	310	250	200	90	60	76
TWP a TWOD 110	100	85	520	332	400	250	200	100	60	106
TWP a TWOD 125	125	111	545	332	440	250	200	100	60	131

* na zakázku možnost prodloužení až do 2000 mm

TWO

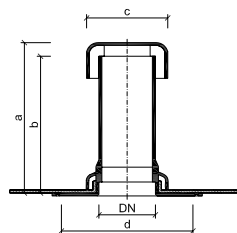

TWOP

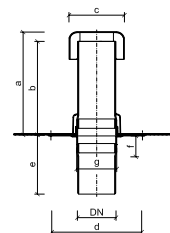



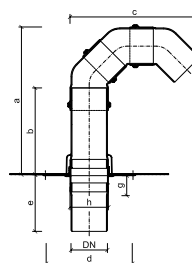

TWP

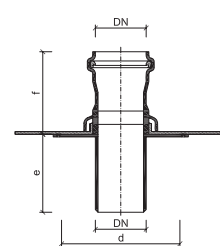

TWOD



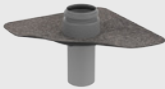



Komínky, odvětrání kanalizace, prostory pro kabely s integrovanou bitumenovou manžetou

BIT	Provedení	Typ	Rozměr
	Střešní odvětrávací komínek TOPWET s integrovanou manžetou z modifikovaného asfaltového pásu, včetně dešťové krytky. Výška 300mm, na zakázku možnost prodloužení až do 2000mm.	TWO 50 BIT TWO 75 BIT TWO 110 BIT TWO 125 BIT <i>DN 150 strana 34</i>	DN 50 DN 70 DN 100 DN 125
	Odvětrání kanalizace TOPWET pro napojení na potrubí odvětrání s integrovanou manžetou z modifikovaného asfaltového pásu, včetně dešťové krytky. Výška nad izolací 300 mm, hloubka pod izolací 200 mm, na zakázku lze prodloužit až do 2000 mm. V kombinaci s TWOD použitelné od výšky tepelné izolace 160 mm.	TWOP 50 BIT TWOP 75 BIT TWOP 110 BIT TWOP 125 BIT <i>DN 150 strana 34</i>	DN 50 DN 70 DN 100 DN 125
	Prostup parozábranou TOPWET pro napojení TWOP a TWP na parotěsnou zábranu s integrovanou manžetou z modifikovaného asfaltového pásu. Hloubka pod izolací 200 mm, na zakázku možnost prodloužení až do 2000 mm. Výrobek nelze použít jako vstup pro spodní stavbu.	TWOD 50 BIT TWOD 75 BIT TWOD 110 BIT TWOD 125 BIT <i>DN 150 strana 34</i>	DN 50 DN 70 DN 100 DN 125
	Prostup pro kabely TOPWET s integrovanou manžetou z modifikovaného asfaltového pásu. Výška nad izolací 300 mm, hloubka pod izolací 200 mm, na zakázku možnost prodloužení až do 2000 mm. V kombinaci s TWOD použitelné od výšky tepelné izolace 160 mm.	TWP 50 BIT TWP 75 BIT TWP 110 BIT TWP 125 BIT <i>DN 150 strana 34</i>	DN 50 DN 70 DN 100 DN 125

Výrobky lze dodat s manžetou na zakázku (EPDM, TPO, FPO, PE, ECB, EVA, STE – stěrkové hydroizolace). Za výrobu manžety na zakázku je účtován manipulační poplatek. Více informací na str. 9.
Za prodloužené provedení je účtován manipulační poplatek.

Komínky, odvětrání kanalizace, prostory pro kabely s integrovanou PVC manžetou

PVC	Provedení	Typ	Rozměr
	Střešní odvětrávací komínek TOPWET s integrovanou manžetou z hydroizolační fólie na bázi PVC, včetně dešťové krytky. Výška 300 mm, na zakázku možnost prodloužení až do 2000 mm.	TWO 50 PVC TWO 75 PVC TWO 110 PVC TWO 125 PVC <i>DN 150 strana 34</i>	DN 50 DN 70 DN 100 DN 125
	Odvětrání kanalizace TOPWET pro napojení na potrubí odvětrání s integrovanou manžetou z hydroizolační fólie na bázi PVC, včetně dešťové krytky. Výška nad izolací 300 mm, hloubka pod izolací 200 mm, na zakázku lze prodloužit až do 2000 mm.	TWOP 50 PVC TWOP 75 PVC TWOP 110 PVC TWOP 125 PVC <i>DN 150 strana 34</i>	DN 50 DN 70 DN 100 DN 125
	Prostup parozábranou TOPWET pro napojení TWOP a TWP na parotěsnou zábranu s integrovanou manžetou z PVC fólie. Hloubka pod izolací 200 mm, na zakázku možnost prodloužení až do 2000 mm. Výrobek nelze použít jako vstup pro spodní stavbu.	TWOD 50 PVC TWOD 75 PVC TWOD 110 PVC TWOD 125 PVC <i>DN 150 strana 34</i>	DN 50 DN 70 DN 100 DN 125
	Prostup pro kabely TOPWET s integrovanou manžetou z hydroizolační fólie na bázi PVC. Výška nad izolací 300 mm, hloubka pod izolací 200 mm, na zakázku lze prodloužit až do 2000 mm.	TWP 50 PVC TWP 75 PVC TWP 110 PVC TWP 125 PVC <i>DN 150 strana 34</i>	DN 50 DN 70 DN 100 DN 125

Výrobky lze dodat s manžetou na zakázku (EPDM, TPO, FPO, PE, ECB, EVA, STE – stěrkové hydroizolace). Za výrobu manžety na zakázku je účtován manipulační poplatek. Více informací na str. 9.
Za prodloužené provedení je účtován manipulační poplatek.

Komínky a prostory

Odvětrání střech, kanalizace a prostory pro kabely



- Jednoduchá konstrukce pro účinné provětrávání dvouplášťových střech
- Kotvicí body pro pevné zakotvení do nosné konstrukce střešního pláště
- Integrovaná manžeta hydroizolace pro spolehlivé napojení na krytinu střechy
- Zcela nové výrobky pro profesionální ukončení odvětrávacích potrubí kanalizace
- Použitelné pro všechna běžně používaná odvětrávací potrubí DN 150
- Spolehlivé řešení pro vyvedení kabelů, hadic a jiných nosičů médií na střechu
- Profesionální prostup hydroizolací nevyžadující pravidelné kontroly ani údržbu

Odvětrání plochých střech a odvětrání potrubí

Typ	DN	Průřez [cm ²]	Rozměry [mm]				
			a*	b*	c	d	e*
TWO a TWOP 160	150	186	510	270	260	345	300

Prostup pro kabely a základová deska

Typ	DN	Průřez [cm ²]	Rozměry [mm]					
			a*	b*	c	d	e*	f*
TWP a TWOD 160	150	186	610	420	260	345	300 (200**)	125

* na zakázku možnost prodloužení až do 2000 mm

** délka u výrobku TWOD

TWO

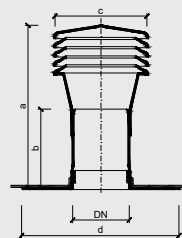

TWOP

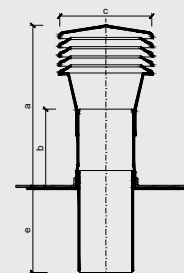

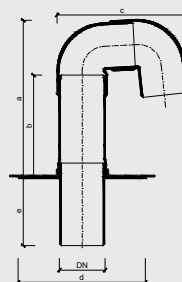

TWP

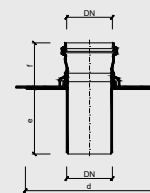

TWOD







Komínky, odvětrání kanalizace, prostupy pro kabely s integrovanou bitumenovou manžetou

BIT	Provedení	Typ	Rozměr
	Střešní odvětrávací komínek TOPWET s integrovanou manžetou z modifikovaného asfaltového pásu, včetně dešťové krytky. Výška 300 mm, na zakázku možnost prodloužení až do 2000 mm.	TWO 160 BIT	DN 150
	Odvětrání kanalizace TOPWET pro napojení na potrubí odvětrání s integrovanou manžetou z modifikovaného asfaltového pásu, včetně dešťové krytky. Výška nad izolací 300 mm, hloubka pod izolací 300 mm, na zakázku lze prodloužit až do 2000 mm.	TWOP 160 BIT	DN 150
	Prostup parozábranou TOPWET pro napojení TWOP a TWP na parotěsnou zábranu s integrovanou manžetou z modifikovaného asfaltového pásu. Hloubka pod izolací 200 mm, na zakázku možnost prodloužení až do 2000 mm. Výrobek nelze použít jako vstup pro spodní stavbu.	TWOD 160 BIT	DN 150
	Prostup pro kabely TOPWET s integrovanou manžetou z modifikovaného asfaltového pásu. Výška nad izolací 300 mm, hloubka pod izolací 300 mm, na zakázku možnost prodloužení až do 2000 mm.	TWP 160 BIT	DN 150

Výrobky lze dodat s manžetou na zakázku (EPDM, TPO, FPO, PE, ECB, EVA, STE – stěrkové hydroizolace). Za výrobu manžety na zakázku je účtován manipulační poplatek. Více informací na str. 9. Za prodloužené provedení je účtován manipulační poplatek.

Komínky, odvětrání kanalizace, prostupy pro kabely s integrovanou PVC manžetou

PVC	Provedení	Typ	Rozměr
	Střešní odvětrávací komínek TOPWET s integrovanou manžetou z hydroizolační fólie na bázi PVC, včetně dešťové krytky. Výška 300 mm, na zakázku možnost prodloužení až do 2000 mm.	TWO 160 PVC	DN 150
	Odvětrání kanalizace TOPWET pro napojení na potrubí odvětrání s integrovanou manžetou z hydroizolační fólie na bázi PVC, včetně dešťové krytky. Výška nad izolací 300 mm, hloubka pod izolací 300 mm, na zakázku lze prodloužit až do 2000 mm.	TWOP 160 PVC	DN 150
	Prostup parozábranou TOPWET pro napojení TWOP a TWP na parotěsnou zábranu s integrovanou manžetou z PVC fólie. Hloubka pod izolací 200 mm, na zakázku možnost prodloužení až do 2000 mm. Výrobek nelze použít jako vstup pro spodní stavbu.	TWOD 160 PVC	DN 150
	Prostup pro kabely TOPWET s integrovanou manžetou z hydroizolační fólie na bázi PVC. Výška nad izolací 300 mm, hloubka pod izolací 300 mm, na zakázku možnost prodloužení až do 2000 mm.	TWP 160 PVC	DN 150

Výrobky lze dodat s manžetou na zakázku (EPDM, TPO, FPO, PE, ECB, EVA, STE – stěrkové hydroizolace). Za výrobu manžety na zakázku je účtován manipulační poplatek. Více informací na str. 9. Za prodloužené provedení je účtován manipulační poplatek.

Těsnicí manžety – tvarovky pro prostupy hydroizolací z PVC fólií

Opracování prostupů

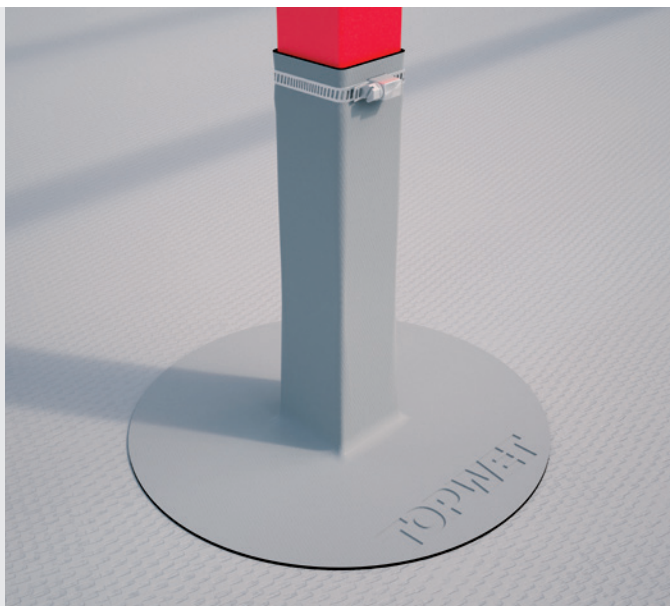

Tvarovky

- Určeny pro kruhové a hranaté prostupy
- Široká škála rozměrů
- Otevřené provedení pro prostupy bez možnosti navlečení
- Výška všech tvarovek 150 mm
- Systémové opracování prostupů

Celonerezové stahovací pásy

- Určeny pro vysoce korozní prostředí
- Nekonečný pásek umožňuje výrobu spon v libovolném průměru

Těsnicí manžety – tvarovky pro prostupy hydroizolací z PVC fólií





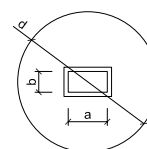
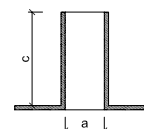
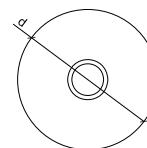
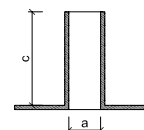

Typ = rozměr „a“ [mm]	Rozměry [mm]	
	c**	d***
TWUT a TWOT 11*, 12*, 14*, 15, 16, 17, 20, 24, 25, 30, 32, 35	150	150
TWUT a TWOT 40, 42, 43, 45, 50, 51, 56, 60, 65	150	150
TWUT a TWOT 72, 75, 77, 80, 83	150	180
TWUT a TWOT 90, 100, 102, 105, 110, 114	150	250
TWUT a TWOT 120, 125, 138, 140, 150, 160, 170, 180	150	275
TWUT a TWOT 200	150	350

Typ = rozměr „a“ x „b“ [mm]	Rozměry [mm]	
	c**	d***
TWUT a TWOT 8x40*, 8x50*, 8x80, 10x30, 10x40, 10x50, 15x35, 16x16	150	150
TWUT a TWOT 10x35, 20x20, 20x35, 20x40, 25x25, 25x30, 30x30	150	150
TWUT a TWOT 10x60, 15x50, 15x60, 20x50, 20x70, 25x45, 25x50, 27x40	150	150
TWUT a TWOT 30x40, 30x50, 30x60, 35x35, 35x50, 35x70	150	150
TWUT a TWOT 40x40, 40x50, 40x55, 40x60, 40x70	150	150
TWUT a TWOT 50x50, 60x60, 10x90	150	150
TWUT a TWOT 10x100, 15x100, 40x80, 50x80, 55x85, 70x70, 80x80	150	150
TWUT a TWOT 50x100, 60x100, 60x120, 80x160	150	180
TWUT a TWOT 50x150, 75x145, 100x100, 100x150, 120x120, 120x140	150	275
TWUT a TWOT 150x150	150	350



* Pouze uzavřené tvarovky ** Na zakázku lze dodat ve výšce 300 mm za manipulační poplatek *** Na zakázku lze dodat v průměru do 350 mm za manipulační poplatek

Těsnící manžety – tvarovky pro prostupy hydroizolací z PVC fólií

Doplňky	Provedení	Typ (vnitřní průměr / rozměry v mm)	Orientační termín dodání
 <p>NOVINKA</p>	<p>Seznam uzavřených a otevřených těsnících manžet z PVC fólie k oprávcování prostupů, které držíme v dostatečném počtu skladem. Rozměry a typy dle seznamu. Výška všech manžet 150mm. Materiál: homogenní folie na bázi mPVC tl. 1,5 mm. Barevné provedení světle šedá, přibližné číslo dle RAL 7047. Více informací na www.topwet.cz</p>	<p>TWUT 11/300 TWUT a TWOT 11, 17, 20, 30 TWUT a TWOT 40, 43, 50, 60 TWUT a TWOT 75, 80 TWUT a TWOT 90, 100 TWUT a TWOT 110, 125, 150, 160, 200 TWUT a TWOT 30x30, 40x40, 50x50, 60x60, 80x80 TWUT a TWOT 100x100</p>	<p>10 dní</p>
	<p>Uzavřená kruhová manžeta z PVC fólie určená k oprávcování prostupů. Typ označuje vnitřní průměr tvarovky v mm. Výška všech manžet 150mm. Materiál: homogenní folie na bázi mPVC tl. 1,5 mm. Barevné provedení světle šedá, přibližné číslo dle RAL 7047. Více informací na www.topwet.cz</p>	<p>TWUT 11, 12, 14, 15, 16, 17, 20, 24, 25, 30 TWUT 32, 35, 40, 42, 43, 45, 50, 51, 56, 60, 65, 70 TWUT 72, 75, 76, 77, 80, 83 TWUT 90, 100, 102, 105, 110 TWUT 114, 120, 125, 138, 140, 150, 160, 170, 180 TWUT 200</p>	<p>6 týdnů</p>
	<p>Uzavřená čtyřhranná manžeta z PVC fólie určená k oprávcování prostupů. Typ označuje vnitřní rozměr tvarovky v mm. Výška všech manžet je 150mm. Materiál použitý na výrobu manžet má jednotnou tloušťku 1,5 mm a je z homogenní fólie na bázi mPVC. Barevné provedení světle šedá, přibližné číslo dle RAL 7047. Více informací na www.topwet.cz</p>	<p>TWUT 8x40, 8x50, 10x30, 10x35, 10x40, 10x50, 15x35, 16x16, 20x20, 20x35, 20x40, 25x25, 25x30, 30x30, 10x60, 15x50, 15x60, 20x50, 25x45, 25x50, 27x40, 30x40, 30x50, 30x60, 35x35, 35x50, 40x40, 40x50, 40x55, 40x60, 45x45, 50x50, 60x60, 20x70, 35x70, 40x70, 8x80, 10x90, 10x100, 15x100, 40x80, 50x70, 50x80, 55x85, 70x70, 80x80 TWUT 10x120, 15x150, 50x100, 60x100 TWUT 50x150, 60x120, 75x145, 100x100 TWUT 100x150, 120x120, 120x140, 80x160 TWUT 150x150</p>	<p>6 týdnů</p>
	<p>Otevřená kruhová manžeta z PVC fólie určená k oprávcování prostupů. Typ označuje vnitřní průměr tvarovky v mm. Výška všech manžet 150mm. Materiál: homogenní folie na bázi mPVC. Barevné provedení světle šedá, přibližné číslo dle RAL 7047. Více informací na www.topwet.cz</p>	<p>TWOT 15, 16, 17, 18, 20, 24, 25, 30 TWOT 32, 35, 40, 42, 43, 45, 50, 51, 56, 60, 65, 70 TWOT 72, 75, 76, 77, 80, 83 TWOT 90, 100, 102, 105, 110 TWOT 114, 120, 125, 138, 140, 150, 160, 170, 180 TWOT 200</p>	<p>6 týdnů</p>
	<p>Otevřená čtyřhranná manžeta z PVC fólie určená k oprávcování prostupů. Typ označuje vnitřní rozměr tvarovky v mm. Výška všech manžet je 150mm. Materiál použitý na výrobu manžet má jednotnou tloušťku 1,5 mm a je z homogenní fólie na bázi mPVC. Barevné provedení světle šedá, přibližné číslo dle RAL 7047. Více informací na www.topwet.cz</p>	<p>TWOT 8x35, 8x40, 10x30, 10x35, 10x40, 10x50, 15x15, 15x35, 16x16, 20x20, 20x35, 20x40, 25x25, 25x30, 27x40, 30x30, 30x40, 40x40, 10x60, 15x50, 15x60, 20x50, 25x45, 25x50, 30x50, 30x60, 35x50, 40x50, 40x55, 40x60, 45x45, 50x50, 60x60 TWOT 20x70, 35x70, 40x70, 8x80, 10x90, 10x100, 15x100, 40x80, 50x70, 50x80, 55x85, 70x70, 80x80 TWOT 10x120, 15x150, 50x100, 60x100 TWOT 50x150, 60x120, 75x145, 100x100 TWOT 100x150, 120x120, 120x140, 80x160 TWOT 150x150</p>	<p>6 týdnů</p>
	<p>Uzavřená kruhová manžeta z PVC fólie určená k oprávcování prostupů kabelů o průměru do 11 mm. Výška tvarovky je 300 mm. Průměr podstavy 150 mm.</p>	<p>TWUT 11/300</p>	<p>10 dní</p>

Opracování prostupů a detailů

Ostatní střešní prvky

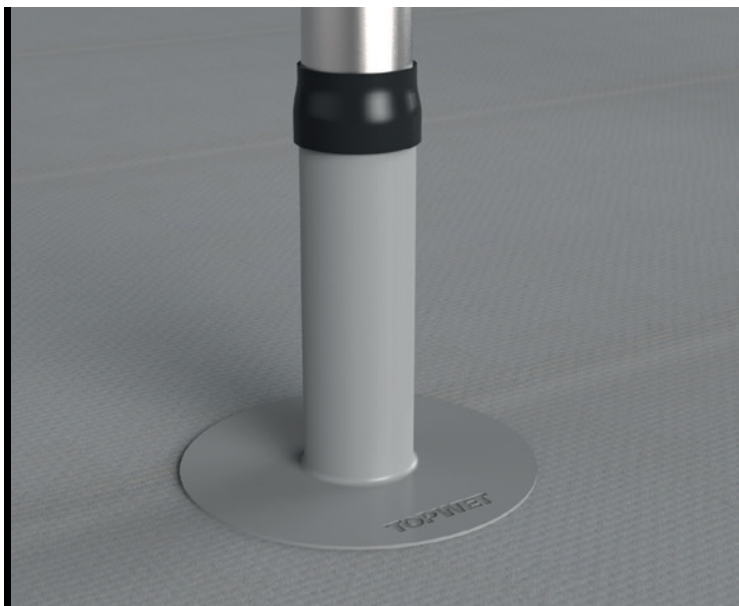



Opracování prostupů

- UV stabilní
- Systémové řešení
- Široká škála rozměrů
- Vodotěsnost prostupu na střeše

Detaily

- UV stabilní
- Opracování vnitřních i vnějších rohů a koutů

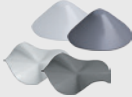
Opracování prostupů a řešení detailů z PVC fólií

Doplňky	Provedení	Typ	Balení po / délka
	Tvarovka kužel a vlnovec z homogenní fólie na bázi mPVC. Barva: SV – světle šedá, TM – tmavě šedá.	TW KUZ TW VLN	10 ks 10 ks
	Nekonečný celonerezový stahovací pásek se samostatnými zámky, umožňuje výrobu stahovacích pásek libovolného průměru. Balení zámků po 25 ks. Délka pásku 3 m nebo 25 m. Materiál: nerezová chromniklová ocel. Zámky mají nerezový šroubek pozinkovaný. Zinek slouží jako mazadlo, bez něj se spona utahuje velmi ztuhá.	TWSP NEK 3 – šířka pásky 8 mm TWSP NEK 25 – šířka pásky 8 mm TWSP ZAM – šířka pásky 8 mm TWSP NEK 25 š14 – šířka pásky 14 mm TWSP ZAM š14 – šířka pásky 14 mm	1 ks / 3 m 1 ks / 25 m 25 ks 1 ks / 25 m 25 ks
	Tepelně smršťitelná trubka s lepidlem pro všeobecné použití v teplotním rozmezí -55 °C až 105 °C. Vyrobeno z modifikovaného polyolefinu. Trubky se vyznačují dobrou odolností vůči rozpouštědlům a chemikáliím. Vhodné pro univerzální použití v průmyslu nebo jako elektrická ochrana všech typů plastových kabelů. Minimální teplota smršťování 120 °C horkým vzduchem nebo měkkým žlutým plamenem. Rozměr označený * je rozměr po maximálním smrštění.	TWH 33/8* TWH 55/16* TWH 75/22* TWH 115/34* TWH 180/58* TWH 265/75*	5 ks / 120 mm 5 ks / 170 mm 5 ks / 170 mm 5 ks / 170 mm 5 ks / 170 mm 5 ks / 170 mm

NOVINKA

Kačírkové lišty

Ostatní střešní prvky

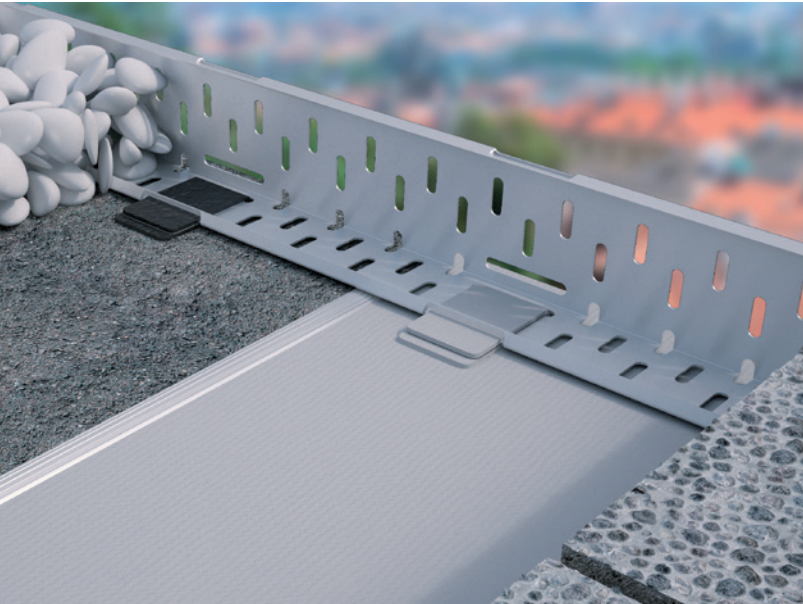

Kačírkové a okrajové lišty

- Pro střechy s přitěžující vrstvou kačírku a ukončení profilu dlažby
- Hliníková lišta pro všechny druhy hydroizolace
- Široký výběr rozměrů
- Zakázková výroba
- Jednoduchá montáž
- Spojovací díl součástí každé lišty
- Délka 2000 mm

Kačírkové a okrajové lišty

Doplňky

Provedení

Typ

Rozměry lišty
výška / základna / délka

Kačírková a okrajová lišta pro střechy s přitěžující vrstvou kačírku a ukončení profilu dlažby. Materiál: hliník tl. 1,5 mm, délka lišty 2000 mm. Lišta má po 250 mm otvory pro provlečení přířezu všech druhů hydroizolace. Tuhost lišty je zajištěna ohybem 10 mm na koncích obou ramen. Součástí dodávky je spojovací díl pro snadné napojení další lišty. Termín dodání lišty na zakázku je v závislosti na objednaném množství přibližně 1–2 týdny. Uchycení lišty k podkladu se provádí páskem hydroizolace.

TW KL AL 40
TW KL AL 50
TW KL AL 60
TW KL AL 70
TW KL AL 80
TW KL AL 90
TW KL AL 100
TW KL AL __

40 mm / 65 mm / 2000 mm
50 mm / 65 mm / 2000 mm
60 mm / 65 mm / 2000 mm
70 mm / 65 mm / 2000 mm
80 mm / 80 mm / 2000 mm
90 mm / 80 mm / 2000 mm
100 mm / 80 mm / 2000 mm
__ mm / 80 mm / 2000 mm

Kačírková a okrajová lišta pro střechy s přitěžující vrstvou kačírku a ukončení profilu dlažby, pro střechy a terasy s hlavní hydroizolační vrstvou PVC. Materiál: poplastovaný plech celkové tl. 1,6 mm, délka lišty 2000 mm. Tuhost lišty je zajištěna ohybem 10 mm na koncích obou ramen. Součástí dodávky je spojovací díl pro snadné napojení další lišty. Termín dodání lišty na zakázku je v závislosti na objednaném množství přibližně 2–3 týdny. Na liště je vysokofrekvenčně navařených 3–5 ks přířezů fólie mPVC 80×130 mm pro snadnou montáž. Jiné barevné provedení lišty za příplatek +20%. U jiného barevného provedení nejsou přířezy fólie mPVC součástí lišty.



TW KL 40
TW KL 50
TW KL 65
TW KL 90

40 mm / 65 mm / 2000 mm
50 mm / 65 mm / 2000 mm
65 mm / 65 mm / 2000 mm
90 mm / 65 mm / 2000 mm

Ostatní střešní prvky

Zachytávače, podpěry, prostupy a ostatní příslušenství

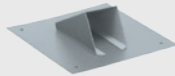
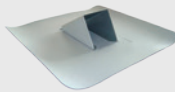
Sněhové zachytávače pro střechy s hlavní hydroizolační vrstvou PVC

Doplňky	Provedení	Typ	Termín dodání / minimální odběr
	Plechový zachytávač sněhu. Tvarovka pro zachytávání sněhové vrstvy a zamezení jejímu sjíždění ze střešní konstrukce, pro střechy s hlavní hydroizolační vrstvou z PVC. Barva světle šedá.	TW SZ TW SZ 250x250	3 dny / 5 ks 4 týdny / 50ks
	Plechový zachytávač sněhu s integrovanou manžetou hydroizolace. Tvarovka pro zachytávání sněhové vrstvy a zamezení jejímu sjíždění ze střešní konstrukce, pro střechy s hlavní hydroizolační vrstvou z PVC. Barva světle šedá.	TW SZM TW SZM 250x250	3 dny / 5 ks 4 týdny / 50ks
	Plechový zachytávač sněhu. Tvarovka pro zachytávání sněhové vrstvy a zamezení jejímu sjíždění ze střešní konstrukce, pro střechy s hlavní hydroizolační vrstvou z PVC. Vzorík barev na www.topwet.cz .	TW SZ RAL	4 týdny / 50ks

Sněhové zachytávače pro střechy s hlavní hydroizolační vrstvou PVC – ostatní

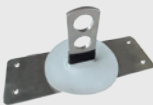
Doplňky	Provedení	Typ	Termín dodání / minimální odběr
	Držák pro trubkový zachytávač sněhu s integrovanou manžetou z fólie na bázi mPVC, z nerezové oceli, určený pro uchycení a fixaci jedné nebo dvou trubek průměru do 28mm. Návrh systému musí vždy provést odpovědný projektant v závislosti na konkrétních podmínkách. Potrubí není součástí dodávky. Více informací na www.topwet.cz .	TW SZ 2TR	3 týdny / 3 ks

Držák hromosvodu

Doplňky	Provedení	Typ	Výška
	Plastový držák pro hromosvody pro upevnění vodiče na plochých střechách. Barva: šedá, černá, zelená, červená. Možnost dodat s výsekem manžety fólie mPVC.	TW HR 10 TW HR 12 TW HR 10 + MANŽETA TW HR 12 + MANŽETA	120 mm 120 mm 120 mm 120 mm

Čistič fólií na bázi mPVC

Doplňky	Provedení	Typ	Objem
	Vysoce účinný čistič fólií na bázi PVC.	TW CLEANER 5 TW CLEANER 1 TW CLEANER 0,25	5 l 1 l 0,25 l

Průběžné balkonové vpusti a ocelové potrubí

Odvodnění balkonů a teras

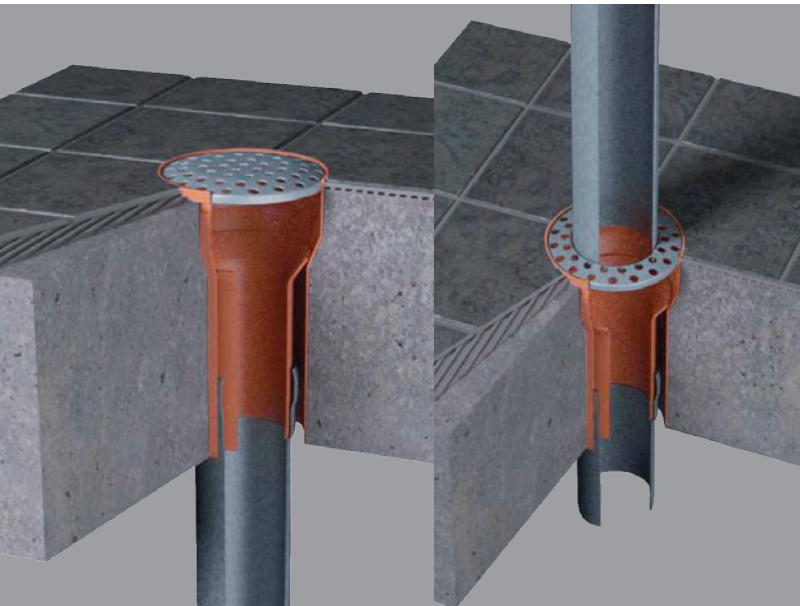

- Průběžný systém odvodnění umožňuje odvádět vodu z jednotlivých balkonů bez užití bočního napojení každého patra
- Vpusti i potrubí jsou vyrobeny z žárově pozinkované oceli, čímž je zaručená zvýšená mechanická odolnost proti všem vnějším vlivům
- Jednoduchá montáž a údržba
- Napojení na systémy KG i HT přes jednoduchou přechodku
- Zpracování technického řešení pro konkrétní stavbu zdarma

Odpadní potrubí LORO

Provedení



Odpadní potrubí LORO z žárově pozinkované oceli s vnitřní vrstvou z dvoukomponentního epoxidu červenohnědé barvy s hlubokou přírubou pro napojení potrubí, dodávka bez těsnícího kroužku. Potrubí DN 50–150 je dodávané v délkách od 250 do 3000 mm.

Lze dodat včetně veškerého příslušenství, kolen, odboček, těsnění, objímek, redukcí, přechodových kusů a dalších.

Technické rady k systému a pomoc ve fázi projektové dokumentace zajišťujeme v rámci technické podpory zdarma.

Příslušenství



Prostupy pro spodní stavbu

Řešení s integrovanou manžetou hydroizolace

- Systémové a spolehlivé řešení
- Plná technická podpora
- Pro jakýkoliv vstup, řešení na míru
- Vyrobené z plnostěnných materiálů
- Odolné vůči abrazi (otěru)
- Vysoká pevnost a tuhost, odolné proti nárazu a tlaku
- Bezproblémová instalace při nízkých teplotách

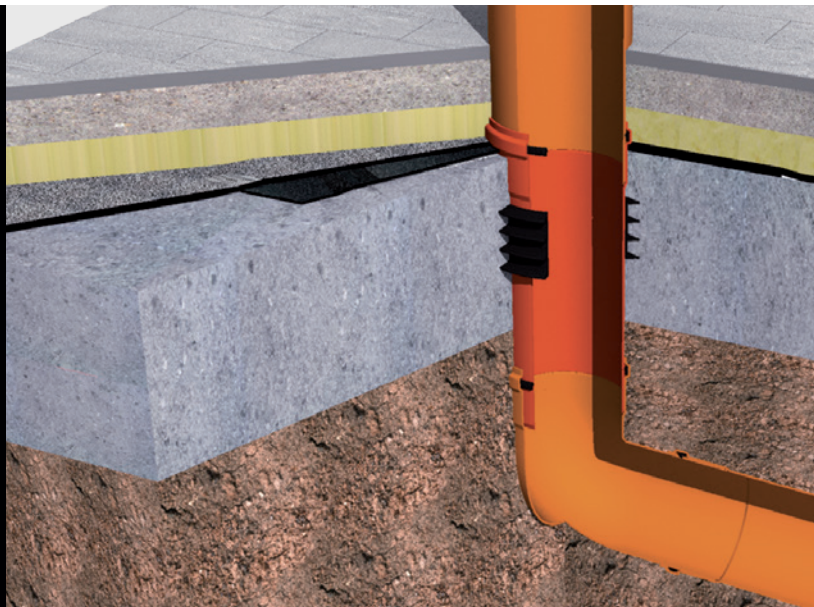

Prostupy pro spodní stavbu

Provedení



Prostupy spodní stavbou. Tvarovky pro bílou i černou vanu. Možnost řešení jakéhokoliv vstupu, jako jsou prostupy kanalizačních potrubí KG/HT, potrubí vody, plynu, silových kabelů aj.

Nabízíme zdarma technické poradenství k celému systému, pomoc ve fázi projektové dokumentace a zpracování individuálních cenových nabídek.

Příslušenství



TOPSAFE

OCHRANNÉ SYSTÉMY
PROTI PÁDU OSOB

ZABEZPEČOVACÍ SYSTÉMY

Prvky TOPSAFE proti
pádu osob
z výšky a do hloubky

SAFE

TOP

TSF

www.topsafe.cz

Jaké služby poskytujeme v TOPSAFE

Pracuji bezpečně!



Návrh, realizace & podpora

- Zajišťujeme vlastní dodávku i montáž kotvicích bodů
- Disponujeme sítí proškolených certifikovaných montážních firem
- Dodávky standardních prvků zajišťujeme do 3 pracovních dnů
- Provádíme kontrolu a revize instalovaných systémů
- Nezávazná konzultace vč. cenových kalkulací
- Návrh řešení přímo na vaši střeše a projekční návrh zdarma
- Detaily kotvicích bodů v DWG zdarma ke stažení
- Nabízíme pouze výrobky z nerezové oceli certifikované dle platných norem

Značení výrobků TOPSAFE pro snadný výběr



Možnost doplnit o ztužující trubku - poté je možné použití jako koncový a zlomový bod v systémech s permanentním kotvicím vedením z nerezového lana



Vhodné pro použití jako koncový a zlomový bod v systémech s permanentním kotvicím vedením z nerezového lana



Vhodné pro použití pouze jako mezilehlý bod na rovných úsecích v systémech s permanentním kotvicím vedením z nerezového lana



Vyrobeno z nerezové oceli



Vhodné pro použití jako rohový a zlomový bod v systémech s permanentním kotvicím vedením z nerezového lana



Maximální počet uživatelů připojených na kotvicí zařízení



Zatížitelné ve svislém i vodorovném směru



Zatížitelné ve vodorovném / svislém směru

Proč musí být zajištěno bezpečí na střechách?

Legislativní požadavky

- Zákon č. 309/2006 Sb. rozšířil zodpovědnost za bezpečnost na zadavatele staveb. Zákon zapracovává příslušné předpisy EU a další požadavky bezpečnosti a ochrany zdraví při práci v pracovněprávních vztazích a požadavky na zajištění bezpečnosti a ochrany zdraví při činnosti nebo poskytování služeb mimo pracovněprávní vztahy.
- Dle Nařízení vlády č. 362/2005 Sb. se musí zajišťovat proti pádu všechny výškové rozdíly větší než 1,5 m (§3 – odst. 2). Volné okraje musí být zajištěny proti pádu (příloha I. – odst 2). Pro bezpečný přístup do prostoru, v němž hrozí nebezpečí pádu (1,5 m od volného okraje) je nutné použít zádržné nebo záchytné systémy (Příloha II. – odst. 3. b, c). Kromě ochrany proti pádu na volných okrajích je nutné také zajistit rizika s možností propadnutí střešní konstrukcí (Příloha VI. – odst. 1. c).
- Zákon č. 88/2016 Sb., kterým byl novelizován Zákon č. 309/2006 Sb., nově stanovuje povinnost zadavatelé stavby písemně určit jednoho nebo více koordinátorů, budou-li na staveništi působit zaměstnanci více než jednoho zhotovitele s tím, že koordinátor musí být určen při přípravě stavby od zahájení prací na zpracování projektové dokumentace pro stavební řízení do jejího předání zadavateli stavby a při realizaci stavby od převzetí staveniště prvním zhotovitelem do převzetí dokončené stavby zadavatelem stavby. Citovaný zákon dále blíže specifikuje práce zhotovitele a stanovuje jeho další povinnosti: pro zadavatele stavby musí zajistit vybavení staveniště pro bezpečný a zdraví neohrožující výkon práce. Nově stanovuje také povinnost zadavatele stavby postupovat při výběru zhotovitele v souladu s požadavky na bezpečnost a ochranu zdraví při práci, což dává předpoklady pro zajištění odpovídajících finančních prostředků na bezpečnost na staveništi v souladu s plánem, který by měl být zpracován koordinátorem vždy už při přípravě stavby.

Normované požadavky

O návrhu systému proti pádu osob hovoří rovněž norma ČSN 731901 – Navrhování střech – Základní ustanovení:

5.6 Bezpečnost při užívání

5.6.1 Na střechu musí být zajištěn bezpečný přístup podle účelu. Není-li jiný požadavek, musí být umožněn přístup pro provádění kontroly a údržby střechy i zařízení umístěných na střeše.

5.6.2 Střecha musí být přiměřeně plánovanému provozu vybavena zábradlím nebo záchytným systémem pro jištění pracovníků údržby a pro upevnění jejich pomůcek při provádění kontroly, údržby i oprav střechy nebo zařízení a konstrukcí přístupných ze střešní plochy.

POZN.: Bezpečnost osob je třeba řešit například u volných okrajů střešních ploch, u vyústění šachet a světlíků, na plochách o velkém sklonu, v okolí nebezpečných technologických zařízení apod.

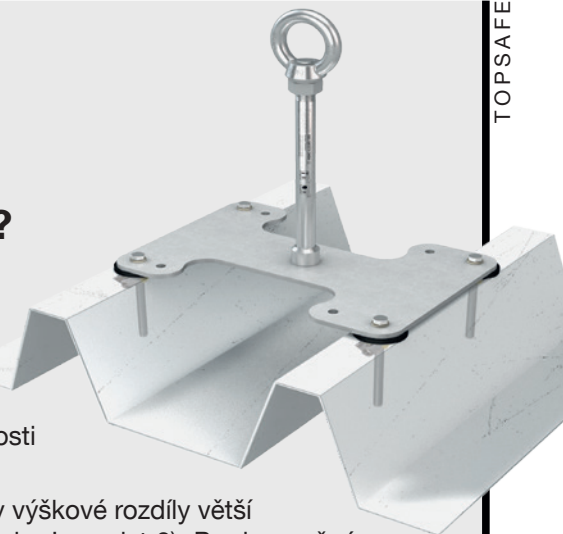

Kotvicí body pro trapézové a sendvičové konstrukce

Bezpečnost na plochých střechách

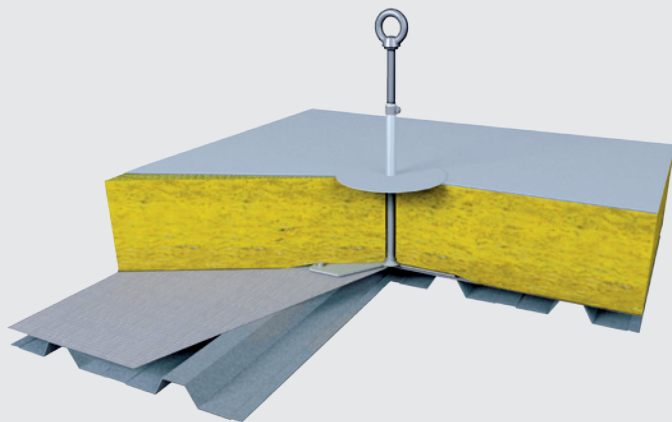





- Široký sortiment umožňující realizaci samostatných bodů i systémů s poddajným kotvicím vedením
- Nabídka umožní kotvení na trapézový plech s různou modulací vln
- Možnosti kotvení na trapézové plechy již od tloušťky 0,63 mm, v případě nýtového spoje od 0,45 mm
- Provedení všech kotvicích bodů z nerezavějící oceli
- Instalační materiál je vždy součástí balení každého kotvicího bodu

Možné způsoby kotvení

- Pomocí sklopných kotviček
- Nýtovým spojem

Kotvicí body pro trapézové a sendvičové konstrukce

Popis výrobku	Popis konstrukce	Délky [mm]	Typové označení
 <p>Nerezový kotvicí bod pro trapézový plech osazený v pozitivním i negativním směru. Rozměr základny 290 x 200 mm, průměr sloupku 16 mm. Instalace probíhá pomocí čtyř speciálních sklopných kotev z povrchu střechy. Určeno pro trapézový plech od tloušťky 0,63 mm. Volitelná rozteč kotev 160 - 250mm.</p> 	<p>Trapézový plech min. tl. 0,63 mm</p>	<p>150–600</p>	<p>TSL-150-T10 TSL-300-T10 TSL-400-T10 TSL-500-T10 TSL-600-T10</p>
 <p>Ztužený nerezový kotvicí bod pro trapézový plech osazený v pozitivním i negativním směru. Rozměr základny 290 x 200 mm, průměr sloupku 42 mm. Instalace probíhá pomocí čtyř speciálních sklopných kotev z povrchu střechy. Určeno pro trapézový plech od tloušťky 0,63 mm. Volitelná rozteč kotev 160 - 250 mm.</p> 	<p>Trapézový plech min. tl. 0,63 mm</p>	<p>150–600</p>	<p>TSL-150-TX10 TSL-300-TX10 TSL-400-TX10 TSL-500-TX10 TSL-600-TX10</p>

Kotvicí body pro trapézové a sendvičové konstrukce

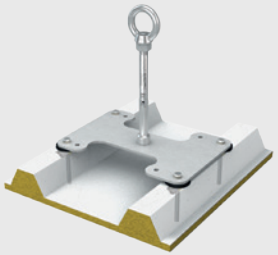
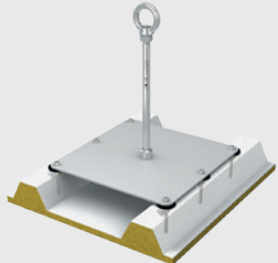
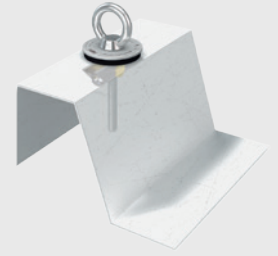
	Popis výrobku	Popis konstrukce	Délky [mm]	Typové označení
	<p>Nerezový kotvicí bod pro sendvičový panel a trapézové plechy. Rozměr základny 372 x 200 mm, průměr sloupku 16 mm. Instalace probíhá pomocí čtyř speciálních sklopných kotev z povrchu střechy. Určeno pro plech od tloušťky 0,5 mm. Volitelná rozteč kotev 280 - 333 mm.</p>	<p>Sendvičové panely Trapézové plechy</p>	<p>150 300</p>	<p>TSL-150-SW10 TSL-300-SW10</p>
	<p>Nerezový kotvicí bod určený pro hliníkový plech. Rozměr základny 370 x 370 mm, průměr sloupku 16 mm. Instalace probíhá pomocí šesti speciálních sklopných kotev z povrchu střechy. Určeno pro hliníkový plech od tloušťky 0,7 mm.</p>	<p>Hliníkové trapézové plechy min. tl. 0,7 mm</p>	<p>300</p>	<p>TSL-300-T10-AL</p>
	<p>Nerezový kotvicí bod určený pro trapézový plech a sendvičové panely. K dispozici ve dvou provedeních základny. Instalace probíhá pomocí speciálních nerezových nýtů. Určeno pro plech od tloušťky 0,45 mm.</p>	<p>Plech min. tl. 0,45 mm</p>		<p>TSL-R-250 TSL-R-333</p>
	<p>Nerezový kotvicí bod pro trapézový plech osazený v pozitivním i negativním směru. Určený pro jednu osobu, případně pro připevnění bezpečnostní sítě. Instalace probíhá pomocí speciální sklopné kotvy z povrchu střechy. Určeno pro trapézový plech od tloušťky 0,88 mm (pro bezpečnostní síť 0,75 mm) a 2 mm u hliníkového plechu.</p>	<p>Trapézový plech min. tl. 0,75 mm</p>		<p>TSL-T6</p>

Kotvicí body pro betonové konstrukce

Bezpečnost na plochých střechách

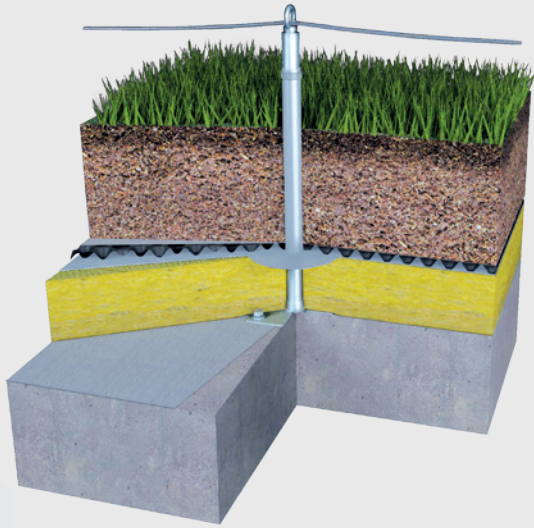





- Široký sortiment pro záchytné a zádržné systémy
- Provedení všech prvků z nerezavějící oceli
- Kotvicí materiál je vždy součástí každého kotvicího bodu
- Výška kotvicích bodů až 1000 mm
- Možnost aplikace i do dutinových panelů





Možné způsoby kotvení

- Pomocí mechanických rozpěrných elementů
- Na dvousložkovou chemickou kotvu
- Sevřením kontradeskou

Kotvicí body pro betonové konstrukce

	Popis výrobku	Popis konstrukce	Délky [mm]	Typové označení
	<p>Nerezový kotvicí bod pro betonové konstrukce. Průměr sloupku je 16 mm. Instalace do předvrtaného otvoru v betonu pomocí chemické kotvy (není součástí dodávky). Určeno pro beton třídy C20/25 a vyšší. Pro použití jako koncový a zlomový bod v systémech s nerezovým lanem je nutné jej při větších délkách než 100 mm doplnit ztužující trubkou.</p> 	<p>Betonová deska/ nosník min. tl. 140 mm</p>	<p>0–1000</p>	<p>TSL-0-B3 TSL-100-B3 TSL-200-B3 TSL-300-B3 TSL-400-B3 TSL-500-B3 TSL-600-B3 TSL-xxx-B3</p>
	<p>Nerezový kotvicí bod pro ploché střechy s nosnou konstrukcí z betonové desky. Průměr sloupku 16 mm. Snadná a rychlá instalace do předvrtaného otvoru v betonu pomocí rozpěrné mechanické kotvy ve spodní části sloupku. Určeno pro beton třídy C20/25 a vyšší.</p> 	<p>Betonová deska/ nosník min. tl. 125 mm</p>	<p>300-700</p>	<p>TSL-300-BE3 TSL-400-BE3 TSL-500-BE3 TSL-600-BE3 TSL-700-BE3</p>

Kotvicí body pro betonové konstrukce

Popis výrobku	Popis konstrukce	Délky [mm]	Typové označení
	<p>Nerezový kotvicí bod pro ploché střechy s nosnou konstrukcí z betonové desky. Kotvicí bod má základnu velikosti 150 x 150 mm a ztužený sloupek o průměru 42 mm. Instalace do předvrtaných otvorů probíhá pomocí rozpěrných mechanických kotev, případně chemické kotvy (není součástí dodávky). Určeno pro beton třídy C20/25 a vyšší.</p>	<p>Betonová deska min. tl. 80 mm</p>	<p>200-1000</p> <p>TSL-200-BSR10 TSL-300-BSR10 TSL-400-BSR10 TSL-500-BSR10 TSL-600-BSR10 TSL-xxx-BSR10</p>
	<p>Nerezový kotvicí bod určený pro ploché střechy s nosnou konstrukcí z nově zřizovaných betonových dutinových panelů. Kotvicí bod má základnu velikosti 150 x 150 mm a sloupek o průměru 42 mm. Instalace do předvrtaných otvorů probíhá pomocí kotev pro dutinové panely. Určeno pro dutinové panely s tl. krycí vrstvy betonu nad dutinou min. 25 mm. Určeno pro beton třídy C30/35 a vyšší.</p>	<p>Dutinové panely s min. tl. krycí vrstvy nad dutinou 25 mm</p>	<p>200-1000</p> <p>TSL-200-HD10 TSL-300-HD10 TSL-400-HD10 TSL-500-HD10 TSL-600-HD10 TSL-xxx-HD10</p>
	<p>Nerezový kotvicí bod pro různé typy podkladů. Kotvicí bod má základnu velikosti 200 x 200 mm a kontradisku 100 x 100 mm. Sloupek je ztužený o průměru 42 mm. Instalace probíhá sevřením jedné nebo více dostatečně únosných vrstev. Při objednávce je nutné specifikovat předpokládanou svěrnou tloušťku.</p>	<p>Výhodný</p>	<p>150-600</p> <p>TSL-150-K10 TSL-200-K10 TSL-300-K10 TSL-400-K10 TSL-500-K10 TSL-600-K10</p>
	<p>Nerezový kotvicí bod určený pro instalaci na betonové nosníky. Kotvicí bod má základnu a kontradisku velikosti 200 x 200 mm. Sloupek má průměr 16 mm. Instalace probíhá sevřením trámu kontradiskou pomocí čtyřech závitových tyčí (součástí dodávky). Maximální šířka trámu je 150 mm. Pro použití jako koncový a zlomový bod v systémech s nerezovým lanem je nutné jej při větších délkách než 100 mm doplnit ztužující trubkou. Při objednávce je nutné specifikovat předpokládanou svěrnou tloušťku.</p>	<p>Výhodný</p>	<p>150-500</p> <p>TSL-150-STK10 TSL-200-STK10 TSL-300-STK10 TSL-400-STK10 TSL-500-STK10</p>

Kotvicí body pro betonové konstrukce

Popis výrobku	Popis konstrukce	Délky [mm]	Typové označení
 <p>Nerezový kotvicí bod pro betonové nosníky. Kotvicí bod se skládá z úhelníku a sloupku o průměru 16 mm. Instalace probíhá pomocí závitových tyčí a dvousložkové chemické kotvy. Určeno pro beton třídy C20/25.</p> 	<p>Otočný nerezový kotvicí bod pro betonové konstrukce se závitkem M16 vhodný pro aplikaci ve všech polohách (země, stěna, nad hlavou). Instalace do předvrtaného otvoru v betonu pomocí chemické kotvy (není součástí dodávky). Standardní barva žlutá (RAL 1003). Určeno pro beton třídy C20/25 a vyšší.</p> 		TSL-200-BSL3 TSL-300-BSL3 TSL-400-BSL3 TSL-500-BSL3 TSL-600-BSL3
 <p>Nerezový kotvicí bod pro betonové konstrukce se závitkem M12. Instalace do předvrtaného otvoru v betonu pomocí chemické kotvy (není součástí dodávky). Určeno pro beton třídy C20/25 a vyšší.</p> 	<p>Betonová deska min. tl. 130 mm</p>		TSL-RB3
 <p>Nerezový kotvicí bod pro betonové konstrukce. Instalace do předvrtaného otvoru v betonu pomocí speciální mechanické kotvy. Určeno pro beton třídy C20/25 a vyšší.</p> 	<p>Betonová deska min. tl. 115 mm</p>		TSL-B4
			TSL-B5

Kotvicí body pro dřevěné konstrukce

Bezpečnost na plochých střechách



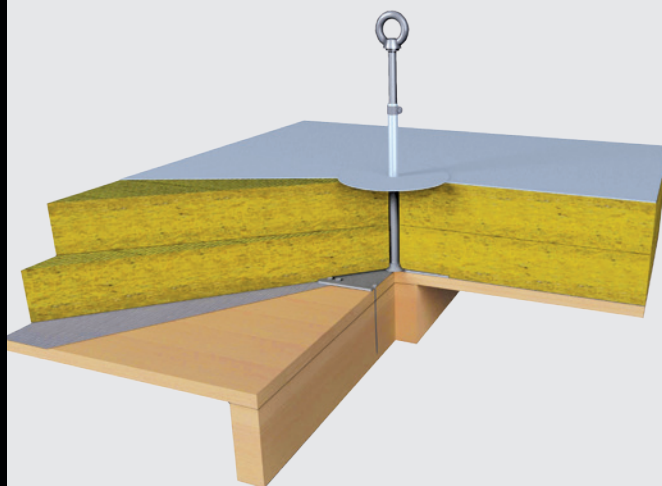

- Široká nabídka umožní kotvení do různých podkladních konstrukcí
- Provedení všech prvků z nerezavějící oceli
- Široký sortiment umožňující realizaci samostatných bodů i systémů s poddajným kotvicím vedením
- Kotvicí materiál je vždy součástí balení

Možné způsoby kotvení

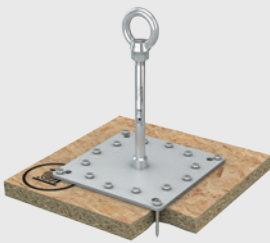

- Pomocí speciálního samořezného šroubu
- Samořeznými nerezovými šrouby do bednění a nosníku
- Samořeznými šrouby pouze do bednění
- Bočním šroubovým spojem

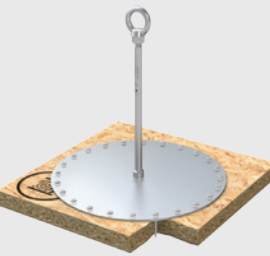

Kotvicí body pro dřevěné konstrukce

Popis výrobku	Popis konstrukce	Délky [mm]	Typové označení
	<p>Nerezový kotvicí bod pro tenké dřevěné konstrukce. Kotvicí bod má základnu velikosti 200 x 200 mm a sloupek o průměru 16 mm. Instalace probíhá pomocí 16-ti nerezových samořezných šroubů připevněných do dřevěného bednění, případně OSB desky. Určeno pro bednění min. tloušťky 24 mm a OSB desky min. tl. 18 mm. Pro použití jako koncový a zlomový bod v systémech s nerezovým lanem je nutné jej při větších délkách než 100 mm doplnit ztužující trubkou.</p> 	<p>Prkenné dřevěné bednění min. tl. 24 mm, bednění z OSB min. tl. 18 mm</p>	<p>150–500</p> <p>TSL-150-H1016 TSL-300-H1016 TSL-400-H1016 TSL-500-H1016</p>
	<p>Nerezový kotvicí bod pro tenké dřevěné konstrukce. Kotvicí bod se skládá z kruhové základny (průměr 400 mm) a sloupku o průměru 16 mm. Instalace probíhá pomocí 24 nerezových samořezných šroubů připevněných do dřevěného bednění, případně OSB desky. Určeno pro bednění min. tloušťky 18 mm a OSB desky min. tl. 12 mm. Pro použití jako koncový a zlomový bod v systémech s nerezovým lanem je nutné jej doplnit ztužující trubkou.</p> 	<p>Prkenné dřevěné bednění min. tl. 18 mm, bednění z OSB min. tl. 12 mm</p>	<p>150 - 600</p> <p>TSL-150-H1024 TSL-300-H1024 TSL-400-H1024 TSL-500-H1024 TSL-600-H1024</p>

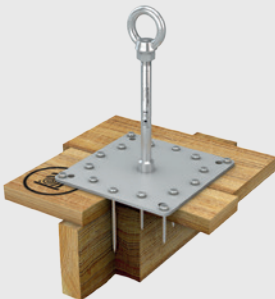
Kotvicí body pro dřevěné konstrukce

	Popis výrobku	Popis konstrukce	Délky [mm]	Typové označení
	<p>Nerezový kotvicí bod pro dřevěné konstrukce. Průměr sloupku je 16 mm. Snadná a rychlá instalace do předvrtaného otvoru a sevřením pomocí speciální základny a kontramatky. Určeno pro nosníky min. 100 x 120 mm.</p>	<p>Nosník min. rozměru 100 x 120 mm</p>	<p>0 - 600</p>	<p>TSL-000-HW3 TSL-100-HW3 TSL-200-HW3 TSL-300-HW3 TSL-400-HW3 TSL-500-HW3</p>
	<p>Nerezový kotvicí bod pro dřevěné konstrukce složený z nosného trámu a dřevěného bednění. Kotvicí bod má základnu velikosti 200 x 200 mm a sloupek o průměru 16 mm. Pro použití jako koncový a zlomový bod v systémech s nerezovým lanem je nutné jej při větších délkách než 100 mm doplnit ztužující trubkou. Instalace probíhá pomocí 14-ti kratších nerezových samořezných šroubů připevněných do dřevěného bednění a dvou dlouhých připevněných k dřevěnému nosníku. Určeno pro dřevěné nosníky min. rozměru 60 x 120 mm.</p>	<p>Dřevěný nosník min. rozměru 60 x 120 mm</p>	<p>150-600</p>	<p>TSL-150-H10(14+2) TSL-300-H10(14+2) TSL-400-H10(14+2) TSL-500-H10(14+2) TSL-600-H10(14+2)</p>
	<p>Nerezový kotvicí bod pro dřevěné nosníky. Kotvicí bod se skládá z úhelníku a sloupku o průměru 16 mm. Instalace probíhá pomocí dvou nerezových závitových tyčí uložených do předvrtaných otvorů a zakontrováním matkami. Určeno pro dřevěné nosníky min. 100 x 120 mm.</p>	<p>Dřevěný nosník min. rozměru 100 x 120 mm</p>	<p>200-600</p>	<p>TSL-200-SL3 TSL-300-SL3 TSL-400-SL3 TSL-500-SL3 TSL-600-SL3</p>
	<p>Ztužený nerezový kotvicí bod pro dřevěné nosníky. Kotvicí bod se skládá z úhelníku a sloupku o průměru 42 mm. Instalace probíhá pomocí dvou nerezových závitových tyčí uložených do předvrtaných otvorů a zakontrováním matkami. Určeno pro dřevěné nosníky min. 100 x 120 mm.</p>	<p>Dřevěný nosník min. rozměru 100 x 120 mm</p>	<p>100-500</p>	<p>TSL-100-SLR3 TSL-200-SLR3 TSL-300-SLR3 TSL-400-SLR3 TSL-500-SLR3</p>

Kotvicí body pro ocelové konstrukce

Bezpečnost na plochých střechách





- Provedení všech prvků z nerezavějící oceli
- Kotvicí materiál je vždy součástí balení
- Výška kotvicích bodů až 1000 mm
- Řešení i do uzavřených profilů
- Otočné kotvicí body

Možné způsoby kotvení









- Pomocí šroubového spoje
- Sevřením kontradeskou
- Šroubový spoj v předvrtaném závitu

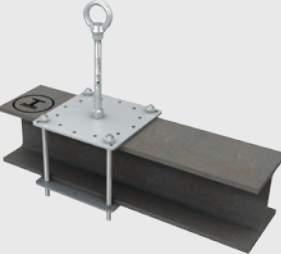

Kotvicí body pro ocelové konstrukce

Popis výrobku	Popis konstrukce	Délky [mm]	Typové označení
	<p>Nerezový kotvicí bod pro ocelové konstrukce. Průměr sloupku je 16 mm. Instalace do předvrtaného otvoru v nosníku pomocí kontramatky. Pro použití jako koncový a zlomový bod v systémech s nerezovým lanem je nutné jej při větších délkách než 100 mm doplnit ztužující trubkou.</p> 	Ocelový nosník	TSL-0-ST3 TSL-100-ST3 TSL-300-ST3 TSL-400-ST3 TSL-500-ST3 TSL-600-ST3 TSL-xxx-ST3
	<p>Nerezový kotvicí bod pro ocelové nosníky. Kotvicí bod má základnu velikosti 150 x 150 mm a ztužený sloupek o průměru 42 mm. Instalace probíhá pomocí čtyř šroubových spojů po předvrtání otvorů.</p> 	200-1000	TSL-200-STSR10 TSL-300-STSR10 TSL-400-STSR10 TSL-500-STSR10 TSL-600-STSR10 TSL-xxx-STSR10

Kotvicí body pro ocelové konstrukce

Popis výrobku	Popis konstrukce	Délky [mm]	Typové označení
 <p>Nerezový kotvicí bod pro ocelové konstrukce. Kotvicí bod se skládá z úhelníku a sloupku o průměru 16 mm. Instalace probíhá pomocí dvou nerezových závitových tyčí uložených do předvrtaných otvorů a zakotvování matkami.</p> 		200 - 600	TSL-200-SRL3 TSL-300-SRL3 TSL-400-SRL3 TSL-500-SRL3 TSL-600-SRL3
 <p>Nerezový kotvicí bod určený pro instalaci na ocelové nosníky. Kotvicí bod má základnu a kontradesku velikosti 200 x 200 mm. Sloupek má průměr 16 mm. Instalace probíhá sevřením nosného prvku kontradeskou pomocí čtyř závitových tyčí (součástí dodávky). Maximální šířka nosníku je 150 mm. Při objednávce je nutné specifikovat předpokládanou svěrnou tloušťku. Pro použití jako koncový a zlomový bod v systémech s nerezovým lanem je nutné jej při větších délkách než 100 mm doplnit ztužující trubkou.</p> 	Ocelový nosník s max. šířkou přírub 150 mm	150-500	TSL-150-STK10 TSL-300-STK10 TSL-400-STK10 TSL-500-STK10
 <p>Otočný nerezový kotvicí bod se závitem M12, M16 a M20 vhodný pro aplikaci především do uzavřených ocelových profilů. Instalace obnáší zašroubování do předvrtaného závitu. Standardní barva žlutá (RAL 1003).</p> 			TSL-STR3
 <p>Otočný nerezový kotvicí bod pro ocelové konstrukce se závitem M16. Instalace pomocí šroubového spoje po předvrtání otvoru. Standardní barva žlutá (RAL 1003).</p> 			TSL-50-STR3

Kotvicí body pro ocelové konstrukce				
	Popis výrobku	Popis konstrukce	Délky [mm]	Typové označení
	Nerezový kotvicí bod pro ocelové konstrukce se závitem M12. Instalace pomocí šroubového spoje po předvrtání otvoru.	Ocelový nosník s min. tl. příruby 5 mm		TSL-ST4
	  			
	Nerezový kotvicí bod pro ocelové konstrukce se závitem M10. Instalace pomocí šroubového spoje po předvrtání otvoru.	Ocelový nosník		TSL-ST5
	  			
	Otočný nerezový kotvicí bod pro ocelové konstrukce. Instalace pomocí šroubového spoje po předvrtání otvoru.			TSL-STR5
	  			
	Nerezový kotvicí bod určený speciálně ke kotvení na konstrukce pro solární panely. Maximální rozměr profilů na sevření je 50 x 50 mm.	Profily do rozměrů 50 x 50 mm		TSL-150-SO10
	    			

Kotvicí body pro šikmé střechy

Bezpečnost na šikmých střechách















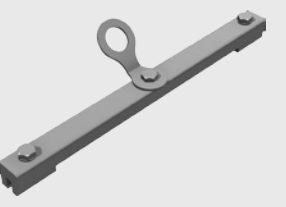





- Všechny kotvicí body pro šikmé střechy jsou certifikovány dle ČSN EN 795, střešní háky pro skládané krytiny navíc certifikované také podle ČSN EN 517
- U všech výrobků je zaručená dlouhá životnost díky provedení z kvalitní nerezové oceli
- Při realizacích na falcovaných šikmých střechách s větším sklonem je možné použít speciální přídavný hák pro zavěšení žebříku
- U falcovaných střech je možné dodat prvky pro různé typy stojatých drážek

Kotvicí body pro šikmé střechy

	Popis výrobku	Popis konstrukce	Typové označení
	<p>Střešní hák plochý určený k montáži na šikmé střechy se skládanou krytinou z šablon. Zatížení všemi směry. Certifikováno dle EN 795 a EN 517.</p> <p>    </p>	<p>Dřevěný nosník min. rozměru 60 x 120 mm</p>	<p>TSL-DH04P</p>
	<p>Střešní hák zalomený určený k montáži na šikmé střechy se skládanou taškovou krytinou. Zatížení všemi směry. Certifikováno dle EN 795 a EN 517.</p> <p>    </p>	<p>Dřevěný nosník min. rozměru 60 x 120 mm</p>	<p>TSL-DH04Z</p>

Kotvicí body pro šikmé střechy

	Popis výrobku	Popis konstrukce	Typové označení
	<p>Kotvicí bod pro dřevěné trámy. Nerezová smyčka o průměru 5 mm je velmi subtilní a nenarušuje celkový vzhled střechy. Snadná a rychlá instalace pomocí dvou samořezných šroubů přímo do krokve.</p> <p>  </p>	<p>Dřevěný nosník min. rozměru 60 x 120 mm</p>	<p>TSL-LOOP</p>
	<p>Kotvicí bod pro falcované střechy. Vhodný pro použití jako samostatný bod pro jistění až 3 osob.</p> <p>  </p>	<p>Min. tl. nerezového a pozinkovaného plechu 0,5 mm</p> <p>Min. tl. měděného plechu 0,6 mm</p> <p>Min. tl. hliníkového a TiZn plechu 0,7 mm</p>	<p>TSL-F5 Měděné střechy: TSL-F5CU</p>
	<p>Kotvicí bod pro falcované střechy. Vhodný pro použití jako koncový bod na úsecích s nerezovým lanem. Typy dle vzdálenost drážek: 300–450 nebo 420–660 mm.</p> <p>     </p>	<p>Min. tl. nerezového a pozinkovaného plechu 0,5 mm</p> <p>Min. tl. měděného plechu 0,6 mm</p> <p>Min. tl. hliníkového a TiZn plechu 0,7 mm</p>	<p>TSL-450-F4 TSL-660-F4 Měděné střechy: TSL-450-F4CU TSL-660-F4CU</p>
	<p>Kotvicí bod pro falcované střechy. Vhodný pro použití jako mezilehlý bod na úsecích s nerezovým lanem.</p> <p>  </p>	<p>Min. tl. nerezového plechu 0,5 mm</p> <p>Min. tl. TiZn plechu 0,7 mm</p> <p>Min. tl. měděného a hliníkového plechu 0,7 mm</p>	<p>TSL-F4ZW Měděné střechy: TSL-F4ZWCU</p>

Kotvicí body pro práci v závěsu na laně



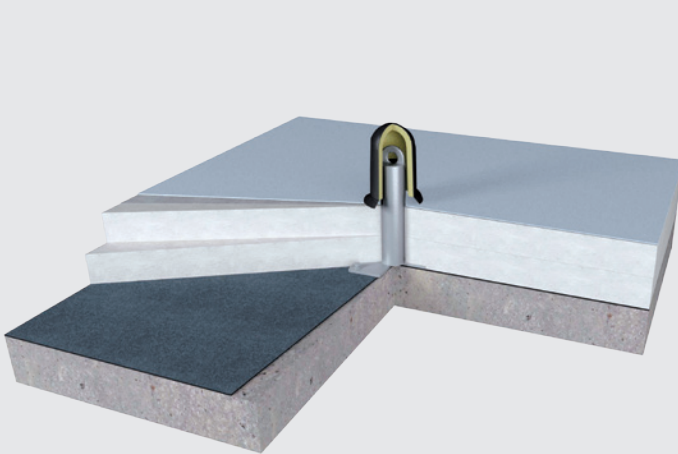

Jištění při čištění a údržbě fasád





- Kotvicí oko je vždy součástí dodávky lanového úchytu
- Kotvicí body s vyšší tuhostí a odolností
- Kotvicí body určené pro kotvení do masivních podkladů
- Využitelnost kotvicích bodů i pro záchytné systémy
- Kotvicí materiál je vždy součástí balení
- U prvků typu TSR je součástí balení vždy tepelně-izolační krytka

Možnost čištění a údržby fasád pomocí horolezecké techniky

Kotvicí body pro práci v závěsu na laně

Popis výrobku	Popis konstrukce	Délky [mm]	Typové označení
	<p>Nerezový kotvicí bod pro ploché střechy s nosnou konstrukcí z betonové desky. Kotvicí bod má základnu velikosti 150 x 150 mm a ztužený sloupek o průměru 42 mm. Instalace do předvrtaných otvorů probíhá pomocí rozpěrných mechanických kotev. Určeno pro beton třídy C20/25 a vyšší.</p> 	<p>Betonová deska min. tl. 80 mm</p>	<p>200-400</p> <p>TSL-200-BSR10 TSL-300-BSR10 TSL-400-BSR10</p>
	<p>Nerezový kotvicí bod pro ocelové nosníky. Kotvicí bod má základnu velikosti 150 x 150 mm a ztužený sloupek o průměru 42 mm. Instalace probíhá pomocí čtyř šroubových spojů po předvrtání otvorů.</p> 		<p>200-400</p> <p>TSL-200-STSR10 TSL-300-STSR10 TSL-400-STSR10</p>

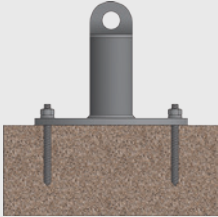
Kotvicí body pro práci v závěsu na laně

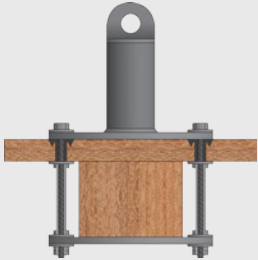
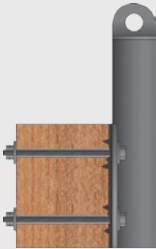
	Popis výrobku	Popis konstrukce	Délky [mm]	Typové označení
	Kotvicí bod určený do betonu min. B25 resp. C20/25. Bod je kotven k podkladu čtyřmi speciálními šrouby.	Betonová deska min. tl. 120 mm	85-1000	TSR-085-B3 TSR-300-B3 TSR-400-B3 TSR-500-B3 TSR-600-B3 TSR-xxx-B3
	Kotvicí bod určený do ocelových nosníků. Bod je kotven k nosníku speciálními šrouby.	Ocelový nosník min. šířky 110 mm	300-600	TSR-300-ST TSR-400-ST TSR-500-ST TSR-600-ST
	Kotvicí bod určený pro konstrukce z dřevěných nosných trámů s bedněním. Bod je uchycen sevřením trámu pomocí kontradecky.	Dřevěné bednění na trámu max. šířky 120 mm	300-500	TSR-300-K8 TSR-400-K8 TSR-500-K8
	Kotvicí bod určený pro boční kotvení do dřevěného vazníku. Bod je uchycen šroubovým spojem.	Dřevěný vazník min. výšky 250-350 mm	300-500	TSR-300-S9 TSR-400-S9 TSR-500-S9

Kolejnicové systémy

Řešení pro čištění fasád



- Navrženo pro práci v předem známých polohách
- Plynulý pohyb podél celé délky kolejnicového vedení
- Možnosti otáčení díky zahnuté kolejnici a motorizovanému speciálnímu elementu
- Při umístění nad hlavou eliminace možných pádů

Možné použití jako systém pro práci v závěsu na laně



Kolektivní způsob ochrany

Mobilní zábradlí

- Inovativní metody instalace zábradlí
- Vyrobeno z vysoce kvalitního hliníku
- Odolné proti povětrnostním vlivům
- Široká nabídka možností kotvení k podkladu
- Možnost kotvení vlastní tíhou k podkladu
- Nízká hmotnost zaručuje velmi snadnou montáž a nízké transportní náklady
- Instalace na konstrukcích se sklonem až 10°
- Výška zábradlí 1100 mm



Zábradlí

Popis výrobku

Typové označení



Zábradlí kotvené k podkladu

Systém střešního zábradlí z hliníku a nerezavějící oceli. Mechanicky kotveno k podkladu z trapézového plechu nebo sendvičového panelu. Výška zábradlí 1100 mm.

TSG-FU



Mobilní zábradlí se závažím

Systém střešního zábradlí z hliníku a nerezavějící oceli. Není nutné kotvit k podkladu. Zajištění zábradlí pomocí závaží. Výška zábradlí 1100 mm.

TSG-VR

Kolektivní způsob ochrany

Bezpečnostní mříže

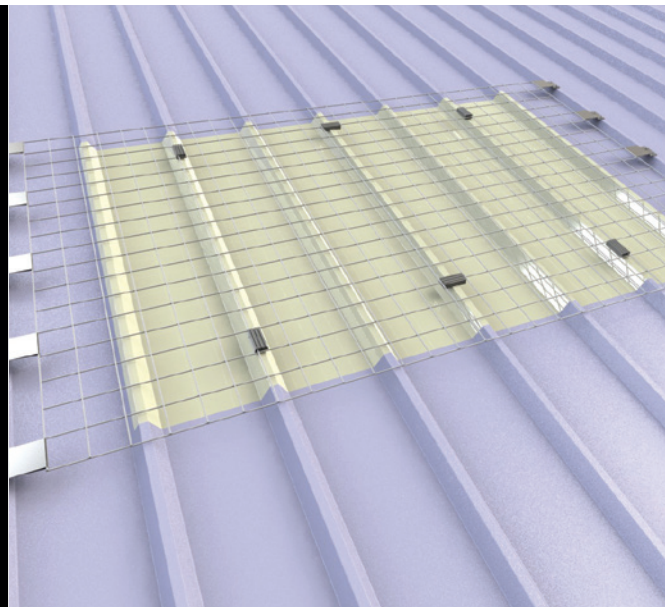

Mříže pro prosvětlovací pásy |

- Dodatečná montáž na hotové prosvětlovací pásy
- Mechanické kotvení k trapézovému plechu nebo sendvičovému panelu
- Eliminace rizika propadnutí do hloubky na kritických místech
- Těsnění pomocí speciálních podložek
- Jednoduchá instalace



Mříže pro střešní světlíky |

- Univerzální modulární systém pro různé velikosti a konfigurace světlíků
- Kolektivní ochrana jako vyšší stupeň bezpečnosti
- Instalace do vnitřní konstrukce nenarušuje vzhled
- Jednoduchá instalace

Systemy pro žebříky

Vertikální jištění osob proti pádu

- Zajištění bezpečnosti každého kroku při pohybu po konstrukci žebříku
- Vysoký standard kvality
- Jednoduché řešení s vysokou účinností
- Možnosti využití v interiéru i exteriéru
- Snadné a intuitivní užívání



Záchytné systémy pro žebříky

Popis výrobku

Typové označení



Záchytný systém na žebřík

Systém na zajištění ocelových a hliníkových žebříků, které jsou pevně ukotveny. Zajištění až čtyř osob najednou (nutné použití jednoho kusu jezdece pro každou osobu). Použití s permanentním nerezovým lanem tl. 8 mm. Horní ukončovací díl s přesahem nad žebřík až 1300 mm. Prvky vyrobeny z nerezavějící oceli.

Jednotlivé součásti systému:

Horní ukončovací díl, délka 1300 mm
 Horní ukončovací díl, délka 300 mm
 Mezičlávková úchytka
 Spodní koncový díl s napínacím kusem pro nerezové lano
 Jezdec pro jednu osobu

TSL-HL
 TSL-HS
 TSL-HZW
 TSL-HE
 TSL-HJ



CLICK-IT

CLICK-IT představuje osobní zajištění proti pádu na jakémkoli trvale instalovaném žebříku bez nutnosti instalace dalšího pevného vertikálního jisticího systému upevněného ke konstrukci žebříku. Svoji hmotností 2 kg zajišťuje maximální přenosnost. Jištění je založené na dvou vzájemně propojených hácích, které se střídavě upevňují k příčlím žebříku tak, že jeden hák nemůže být otevřen, dokud automaticky nedojde k uzamčení háku druhého. Tímto je zabráněno náhodnému uvolnění a je dosaženo jištění po celou dobu výstupu či sestupu po žebříku.

CLICK-IT

Systémy pro průmysl

Speciální industriální zabezpečení







- Zajištění pracovníků v průmyslových objektech, jako jsou např. haly, výrobní závody, skladovací prostory a další
- Možnosti zajištění pochozích lávek, jeřábových drah, obslužných míst, regálových systémů
- Pro systémy v průmyslu lze použít základní kotvicí body uvedené v předchozích kapitolách podle typů podkladní konstrukce
- Možné použití samostatných kotvicích bodů nebo jako systém s permanentním kotvicím vedením
- Pro zvláštní situace lze navrhnout individuální řešení na míru, viz. příklady na str. 70

Systémy pro průmysl

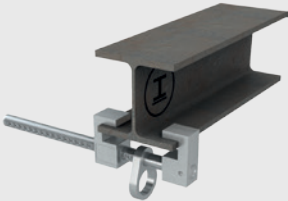
	Popis výrobku	Popis konstrukce	Typové označení
	<p>Kotvicí bod pro instalaci na ocelový nosník o šířce pásnice od 80 do 320 mm a tloušťce 8-16 mm. Určen pro tři osoby. Snadná instalace. Vyroben z žárově pozinkované oceli. Je možné použít také jako koncový bod permanentního lanového vedení.</p>		TSL-LT
	<p>Řešení pro kontejnery Nerezový kotvicí bod určený pro kontejnery. Vhodný ke kotvení na sendvičový panel, případně trapézové plechy. Extrémně tenký profil umožňuje zachovat skladovatelnost kontejnerů na sebe. Kotvení je zajištěno pomocí 14-ti nerezových nýtů. Integrované izolační těsnění zajišťuje hydroizolační těsnost.</p>	<p>Trapézový plech min. tl. 0,5 mm</p>	TSL-FLAT

Systemy pro průmysl







	Popis výrobku	Popis konstrukce	Typové označení
	<p>Mobilní kotvicí bod pro instalaci na ocelový nosník o šířce pásnice od 95 do 300 mm a maximální tloušťce 35 mm. Snadná instalace a demontáž. Vyroben z hliníku, hmotnost pouze 1,5 kg.</p> <p>↑ 1 ◀ F</p>	<p>ocelový nosník</p>	<p>TSL-TQ</p>
	<p>Pohyblivý kotvicí bod pro instalaci na ocelový nosník. Výběr z pěti modelů pro pásnice nosníku široké od 120 do 280 mm. Vhodný pro dlouhodobější užívání na témže místě i ve venkovním prostředí. Vyroben z nerezové oceli.</p> <p>  ↑ 1 F </p>	<p>ocelový nosník</p>	<p>TSL-RB</p>
	<p>Trojnožka</p> <p>Mobilní trojnožka sloužící k zajištění pracovníků v šachtách, kanálech a výpustích. Je možné využít také pro vyproštění osob z těchto prostor. Určeno pro jednu osobu.</p> <p>↑ 1</p>		<p>TSL-TRIPOLE</p>
	<p>Airanchor</p> <p>System pro zajištění osoby například na dopravním prostředku (cisterna atd.). Podstava pevně ukotvena do podkladu. Dosah ramene a zajištěná plocha dle individuálního návrhu.</p> <p>↑ 1</p>		<p>TSL-AA</p>

Systemy pro průmysl

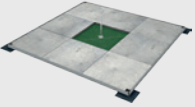
Ukázky řešení ochrany proti pádu na míru





Speciální výrobky

	Popis výrobku	Typové označení
	<p>Mobilní kotvicí bod</p> <p>Mobilní kotvicí bod určený pro 1 osobu. Konstrukci kotvicího bodu je nutné zatížit 250 kg v souladu s montážním návodem. Pro zatížení lze použít jak betonové dlaždice, tak souvrství zelené střechy. Rozměr rámu je 1,5×1,5 m. Součástí dodávky není materiál pro zatížení kotvicího bodu. Vyrobeno z nerez oceli.</p>	TSL-MB
	<p>Topsafe On Top</p> <p>Nerezový kotvicí bod určený pro ploché střechy (do max. sklonu 10°). Připevnění k podkladu probíhá přetavením vyztuženou povlakovou hydroizolací bez nutnosti perforace střešního pláště. Použití pouze u střech s mechanicky kotvenou hydroizolační vrstvou! Roznášecí kříž je vyroben z hliníku.</p>	TSL-OT
	<p>Skrytý kotvicí bod</p> <p>Skrytý kotvicí bod vhodný pro instalaci do betonové konstrukce min. třídy C20/25. Upevnění je možno provést pomocí chemické kotvy. Je určen pro uchycení kotvicího oka TSL-S1 a dodáván v délce 100, 150 a 200 mm. Součástí dodávky je bílá plastová krytka. Pro uchycení do skrytého bodu je určeno speciální oko TSL-S1, které není součástí dodávky.</p>	TSL-100-B2 TSL-150-B2 TSL-200-B2
	<p>Prodloužení pro kotvicí body</p> <p>Určené pro všechny typy kotvicích bodů se sloupkem průměru 16 mm. Dodáváno v délce 100 a 200 mm. Vyrobeno z nerezové oceli.</p>	TSL-V3
	<p>Prodloužení pro ztužené kotvicí body</p> <p>Určené pro všechny typy kotvicích bodů se sloupkem průměru 42 mm. Dodáváno v délce 100 a 200 mm. Vyrobeno z nerezové oceli.</p>	TSL-VR3
	<p>Mobilní zábrana</p> <p>Mobilní zábrana určená k vymezení nebezpečných zón na střeše. Sloupek vyroben z nerezové oceli.</p>	TSL-PFOS
	<p>Přidržený modul žebříku</p> <p>Úchytka zabraňující sklouznutí žebříku. Instaluje se trvale na předpokládané místo výstupu na střechu. Je možné velmi snadné připevnění pouhým zacvaknutím k okapu.</p>	TSL-LADD

Příslušenství

Popis výrobku

Typové označení

	<p>Kotvicí oko Příslušenství ke kotvicím bodům. Standardně je součástí dodávky kotvicího bodu. Při objednání je nutné specifikovat typ: s vnějším závitem / s vnitřním závitem.</p>	TSL-O
	<p>TOPSAFE montážní lano Určené pro záchytné systémy s dočasným poddajným kotvicím vedením. Tloušťka 14 mm. Dodávané v délkách 15, 23 a 30 m.</p>	TS-ML23
	<p>TOPSAFE SET Set pro údržbu střechy. Obsahuje bezpečnostní postroj a pohyblivý zachycovač pádu na poddajném vedení s tlumičem pádu v požadované délce (5, 10, 15, 20 m). Set je je dodáván ve vaku.</p>	TS-SET5 TS-SET10 TS-SET15 TS-SET20
	<p>Samonavíjecí zachycovač pádu Slouží k okamžitému zachycení pádu. V okamžiku pádu je hloubka pádu omezena rozvinutou délkou zachycovače. Zachycovač udržuje lanko neustále jemně napnuté a tím snižuje hloubku pádu. Zachycovače je možné použít pro zajištění ve vodorovném i svislém směru. Kratší zachycovače jsou v provedení s textilním, delší pak s nerezovým lankem. Zachycovače je možné použít pro práci v interiéru i exteriéru.</p>	S textilním lankem TS-ZCH1 TS-ZCH5 TS-ZCH6 S nerezovým lankem TS-ZCH10 TS-ZCH20
	<p>SAFECARE Kovová skříňka na příslušenství pro údržbu. Včetně dvou klíčů.</p>	TS-SAFECARE
	<p>SAFETHERM Tepelné izolační krytky určené k redukci tepelných mostů.</p>	TSL-TH
	<p>Spojovací lanyard Y Dvojitý spojovací prostředek určený pro bezpečný přesun mezi dvěma kotvicími zařízeními.</p>	TSL-LANYARD

Sítě

Záchytné sítě pro stavebnictví

Použití

- Jako kolektivní ochrana proti pádu při stavbě hal, obchodní center a mostů
- Ochrana volných okrajů a otvorů v konstrukcích
- Záchytný prostředek na lešeních
- Ochrana proti pádu materiálu
- Jako pochozí sítě s rastrem 45 mm

Výhody

- Není ztížen pohyb pracujících osob spojovacími prostředky
- Díky velké deformaci sítě je zachycení padající osoby méně razantní než v celotělovém postroji
- Zvýšení bezpečnosti pro pracovníky pracující pod instalovanou sítí

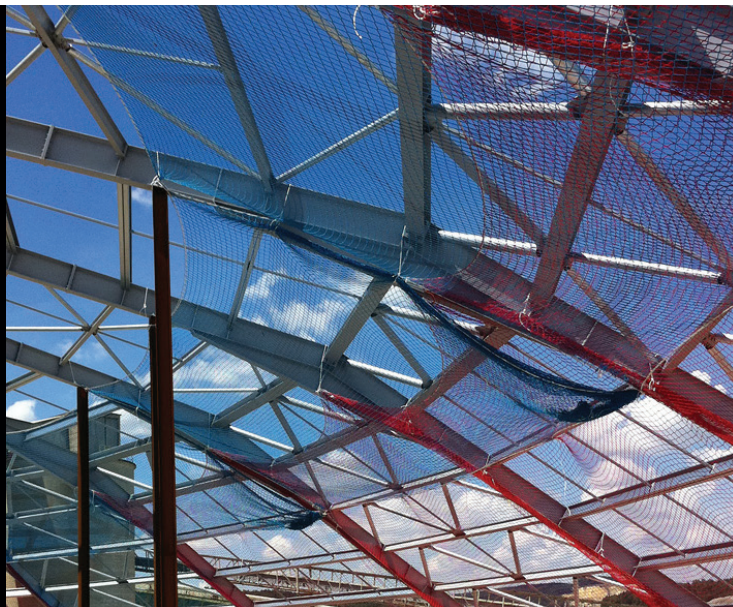

Pracuji
bezpečně!



Nabízíme

- Technické poradenství
- Nezávazné konzultace přímo na vaší stavbě
- Zpracování cenových kalkulací
- Prodej a revize bezpečnostních sítí

Základní nabízené typy S a U certifikované dle ČSN EN 1263-1

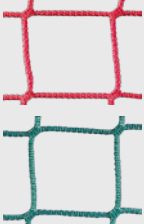
Popis výrobku		Typové označení
	<p>Systém S - Záchytná síť s obvodovým lanem</p> <p>Jedná se o základní a nejběžnější typ sítě určený k zachycení pádu. Záchytné sítě systému S jsou připevňovány do vodorovné polohy pomocí závěsných lan nebo jiných prostředků na kotevní body způsobily pro přenesení zatížení. Minimální plocha sítě je 35 m².</p>	TSN-S
	<p>Systém U - Záchytná síť připevňovaná na nosné konstrukci pro použití ve svislé poloze</p> <p>Funkce těchto sítí je zabránění pádů osob nebo materiálu z výšky přes volné okraje v blízkosti okrajů podlaží, střech, schodišť atp. Standardní rozměr je 1,5 - 2 m x požadovaná délka. Možnost snadné instalace pomocí popruhů. Obecně se instalace těchto sítí řídí dle EN 13374.</p>	TSN-U

Protiskluzové chodníky

Bezpečný pohyb po ploché střeše

NOVINKA

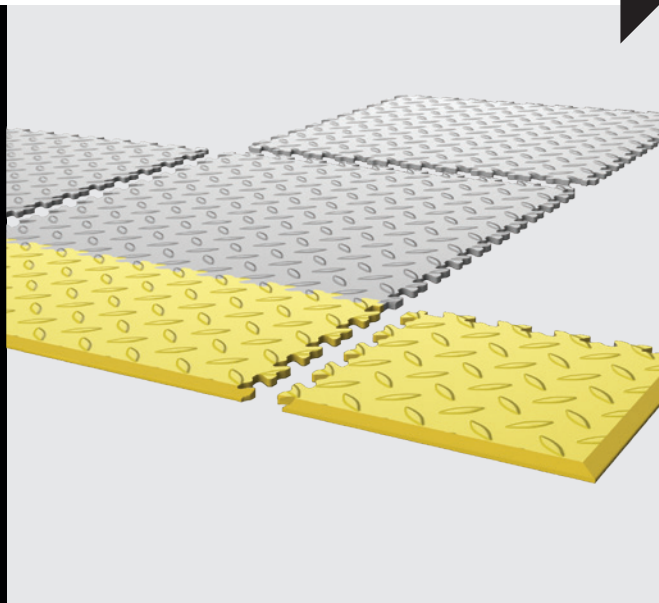

- Snadné vytvoření protiskluzových tras
- Vysoce odolný a bezúdržbový výrobek z PVC
- Určeno pro ploché střechy s hlavní hydroizolační vrstvou z fólie na bázi mPVC
- Velikost každého prvku je 500 x 500 mm
- Prvky mají odolnost proti UV záření
- Tloušťka desky 7,3 mm
- Spojení s povrchem střechy pomocí horkého vzduchu
- Barevné provedení: tmavě šedá a žlutá

Protiskluzové chodníky

Popis výrobku

Typové označení

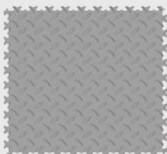

SAFE WALK

Pochozí dílec určený pro vytvoření koridorů na povrchu střech s hlavní hydroizolační vrstvou z fólie na bázi mPVC. Standardizovaný rozměr 500 x 500 mm, tloušťka 7,3 mm. Barva tmavě šedá.

TS-WALK



SAFE END + LINE / Borderline

Koncová část systému pochozích dílců určená pro vytvoření koridorů na povrchu střech s hlavní hydroizolační vrstvou z fólie na bázi mPVC. Rozměr každého prvku TS-END 250 x 500 mm, tloušťka 7,3 mm. Barva žlutá.

TS-END



SAFE CORNER

Koncová část systému pochozích dílců určená pro vytvoření koridorů na povrchu střech s hlavní hydroizolační vrstvou z fólie na bázi mPVC. Rozměr každého prvku TS-CORNER 250 x 250 mm, tloušťka 7,3 mm. Barva žlutá.

TS-CORNER

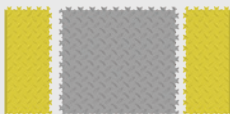

SAFE CONTINUOUS SET

Průběžná část systému pochozích dílců určená pro vytvoření koridorů šířky 1000mm na povrchu střech s hlavní hydroizolační vrstvou fólie na bázi mPVC. Sada se skládá z jednoho dílce TS-WALK a dvou dílců TS-END.

TS-SET1



SAFE STARTER SET

Počáteční a koncová část systému pochozích dílců určená pro vytvoření koridorů šířky 1000mm na povrchu střech s hlavní hydroizolační vrstvou fólie na bázi mPVC. Sada se skládá z jednoho dílce TS-END a dvou dílců TS-CORNER.

TS-SET2

Již jsme zabezpečili více než 4 120 000 m² střech

Vybrané reference

AFI Karlín | Allerod, Kodaň - Dánsko | Arcelor Mittal, Ostrava | Atletický tunel Nymburk | Autosalon BMW, Olomouc | Autosalon Mercedes-Benz, Brno | AV ČR, Brno | Avion Shopping Park Bratislava | A-Z Tower (nejvyšší budova v ČR) | Blizzard, Žebrák | Bombardier Transportation Czech Republic a.s. Česká Lípa | BOSCH, České Budějovice | Cafe Petřín, Praha | Campus Science Park Brno | Centrála Toptrans, Praha - Hostivař | City Element, Praha 4 - Pankrác | Cloetta, Levice | Continental Brandýs nad Labem, Trutnov, Dubnica nad Váhom, Púchov | Continental Barum, Otrokovice | Cooper Standard, Žďár nad Sázavou | Česká televize, Praha | ČSOB Bratislava | DIAMO, Stráž pod Ralskem | Divadlo Karlovy Vary | Elektrárna Kamýk | Fatra Chropyně | Hala Branson Ultrasonics, Nové Mesto nad Váhom | Hotel Juliš, Václavské náměstí, Praha | IKEA Malacky | Jaderná elektrárna, Temelín | Jaderná elektrárna, Dukovany | Janáčkovo divadlo, Brno | Karosárna Volkswagen, Bratislava | KOH-I-NOOR, Mladá Vožice | Lego Eastern Extension | Letiště České Budějovice | Letiště Václava Havla, Praha | MAKRO, Brno, Píseň | MARLENKA, Frýdek-Místek | MAXIMUS RESORT, Brno | Městský soud, Praha | Nemocnice Břeclav, Karlovy Vary, Jihlava, Havlíčkův Brod | NESTLÉ Olomouc | OC CHODOV, Praha | Objekty CTPark Česká republika, Slovensko, Maďarsko | Obchodní centrum Bory Mall, Bratislava | Objekty VGPark Česká republika, Slovensko | Obchodní centrum Olympia, Brno | Obchodní centra Kaufland Česká republika, Slovensko | OC Forum Poprad | Okresní soud, Blansko | Kings hotel, Rozvadov | Památník Tomáše Bati, Zlín | Panorama City, Bratislava | Pivovar Bernard, Humpolec | Pivovar Plzeňský Prazdroj | Pivovar Velké Popovice | Precheza, Přerov | Procter & Gamble Rakovník | Přístavba Philip Morris ČR a.s. | Rolem Olympian, Brasov, Rumunsko | SIEMENS ELEKTRIC MACHINES s.r.o., Drásov | Smurfit Kappa Czech s.r.o., Brno | Sellier & Bellot, Vlašim | Schwan Cosmetics Tschechien, Český Krumlov | Siemens Mohelnice | Strakova Akademie Praha | ŠKODA AUTO a.s., Mladá Boleslav | THE PRAGUE OUTLET, Tuchoměřice | TYCO ELECTRONIC, Trutnov | Thomayerova nemocnice, Praha | Unipetrol, Litvínov | ÚČOV, Praha | Vrchní státní zastupitelství v Olomouci | Výrobní areál Wrigley, Poříčí nad Sázavou | Zimní stadion Znojmo



Společnost TOPWET s.r.o. je součástí české skupiny firem se stavebními prvky PF GROUP a.s., zaštiťující značky TOPWET, TOPSAFE, TOPSET, TOPSTEP, CEMVIN a TOPFACE.

TOPWET

SYSTÉMY ODVODNĚNÍ
PLOCHÝCH STŘECH

www.topwet.cz

TOPSET

OKENNÍ
PARAPETY

www.topset.cz

CEMVIN

CEMENTOVĚLÁKNITÉ
DESKY

www.cemvin.eu

TOPSAFE

OCHRANNÉ SYSTÉMY
PROTI PÁDU OSOB

www.topsafe.cz

TOPSTEP

SCHODIŠŤOVÝ
SYSTÉM

www.topstep.cz

TOPFACE

FASÁDNÍ
SYSTÉMY

www.topface.cz



TOPWET s.r.o. | náměstí Viléma Mrštíka 62 | 664 81 Ostrovačice
Člen skupiny PF GROUP www.pfgroup.cz

www.topwet.cz

www.topsafe.cz